

Weissgauff

WWT 5020 ColorTouch DBx ТЕРМОПОТ

Руководство пользователя



**ДОПОЛНИТЕЛЬНЫЙ
ГОД ГАРАНТИИ**

Регистрируйся и получай
12 месяцев дополнительной
гарантии



Благодарим Вас за выбор продукции торговой марки Weissgauff. Мы создали свои продукты с учетом высоких стандартов качества, функциональности и дизайна.

Узнать больше о компании Weissgauff, а также получить консультацию специалистов можно на сайте www.weissgauff.ru.

Интернет-магазин Weissgauff:
Москва +7 (495) 108-53-86
Санкт-Петербург +7 (812) 309-35-77
Краснодар +7 (861) 210-06-31.



Товар сертифицирован в соответствии с Федеральным законом «О техническом регулировании» и соответствует требованиям Технического регламента Таможенного союза ТР ТС 004/2011 «О безопасности низковольтного оборудования», Технического регламента Таможенного союза ТР ТС 020/2011 «Электромагнитная совместимость технических средств», Технического регламента Евразийского экономического союза «Об ограничении применения опасных веществ в изделиях электротехники и радиоэлектроники» ТР ЕАЭС 037/2016.

© Weissgauff. Все права защищены. 2024

Воспроизведение, передача, распространение, перевод или другая переработка данного документа или любой его части без предварительного письменного разрешения правообладателя запрещены.

СОДЕРЖАНИЕ

МЕРЫ БЕЗОПАСНОСТИ	3
ТЕХНИЧЕСКИЕ ХАРАКТЕРИСТИКИ	6
КОМПЛЕКТАЦИЯ	6
УСТРОЙСТВО ПРИБОРА	7
УСТРОЙСТВО ПАНЕЛИ УПРАВЛЕНИЯ	8
ПОДГОТОВКА К ЭКСПЛУАТАЦИИ	9
ПОРЯДОК РАБОТЫ	9
СИСТЕМЫ ЗАЩИТЫ	11
ХРАНЕНИЕ И ТРАНСПОРТИРОВКА	11
ЧИСТКА И УХОД	12
ПОИСК И УСТРАНЕНИЕ НЕИСПРАВНОСТЕЙ	13
ПРАВИЛА УТИЛИЗАЦИИ	14
ГАРАНТИЙНЫЕ ОБЯЗАТЕЛЬСТВА	14
ГАРАНТИЙНЫЙ СРОК И СРОК СЛУЖБЫ	15

Мы очень заботимся о Вашей безопасности. Прежде чем начать использовать прибор, пожалуйста, внимательно изучите руководство пользователя. Будьте осторожны и внимательны при работе с устройством. Описанные меры предосторожности и порядок действий не охватывают все возможные ситуации при его эксплуатации. Используйте прибор исключительно по прямому назначению. Любые действия, не соответствующие инструкциям, могут вызвать повреждения устройства, а также привести к возможным травмам или несчастным случаям.

МЕРЫ БЕЗОПАСНОСТИ

Производитель не несёт ответственности за повреждения, вызванные несоблюдением техники безопасности и правил эксплуатации изделия.

Гарантия распространяется только на производственные дефекты и неполадки, возникшие при домашнем использовании. Любое повреждение или поломка, возникшие из-за несоблюдения настоящих инструкций, не подпадают под действие гарантии.

Данный термопот предназначен только для подогрева и кипячения питьевой воды, запрещается подогревать или кипятить любые другие жидкости.

Перед каждым использованием прибора осмотрите его. При наличии повреждений прибора, сетевого шнура или вилки

ни в коем случае не используйте прибор и не включайте в розетку.

Данный электроприбор предназначен для использования в бытовых условиях и может применяться в квартирах, загородных домах или в других подобных условиях непромышленной эксплуатации. Промышленное или любое другое нецелевое использование устройства будет считаться нарушением правил надлежащей эксплуатации изделия. В этом случае производитель не несёт ответственности за возможные последствия.



Не используйте прибор вне помещений. Попадание влаги или посторонних предметов внутрь корпуса устройства может привести к его серьезным повреждениям.

Включайте прибор только в источник переменного тока (~). Перед включением убедитесь, что прибор рассчитан на напряжение, используемое в сети. Номинальное рабочее напряжение прибора указано в технических характеристиках и на заводской табличке изделия.

Прибор может быть включен только в сеть с заземлением — это обязательное требование электробезопасности. Для обеспечения Вашей безопасности заземление должно соответствовать установленным электротехническим нормам. Не пользуйтесь нестандартными источниками питания или устройствами подключения. Используя удлинитель, убедитесь, что он также имеет заземление.

Допускается использовать удлинитель, рассчитанный на потребляемую мощность прибора: несоответствие параметров может привести к короткому замыканию или возгоранию кабеля удлинителя.

Не ставьте термопот рядом с источником тепла, а также в зоне попадания прямых солнечных лучей, так как корпус прибора может быть поврежден.



Запрещается протягивать шнур электропитания вблизи источников тепла, любых влажных или скользких поверхностей, а также острых краев. Следите за тем, чтобы электрошнур не перекручивался и не перегибался, не соприкасался с острыми предметами, углами и кромками мебели.

Свисающие шнуры могут быть причиной несчастных случаев, особенно, если за шнур потянули дети. Рекомендуется ставить термопот на рабочей поверхности как можно дальше от края стола/рабочей поверхности.

Помните! Случайное повреждение кабеля электропитания может вызвать неполадки, которые не соответствуют условиям гарантии, а также получить удар электротоком. При повреждении шнура питания его замену, во избежание опасности, должен производить изготовитель, сервисная служба или аналогичный квалифицированный персонал.

Устанавливайте термопот только на ровные, термоустойчивые и сухие поверхности, не накрывайте его во время работы: это может привести к нарушению работы и поломке устройства.



Запрещается переносить прибор, держа его за сетевой провод.

Не перемещайте включенный термопот.

Никогда не включайте термопот без воды.

Не заполняйте термопот выше отметки «MAX» и ниже отметки «MIN». Если термопот переполнен, то при кипении вода будет выплескиваться из клапана.

Не ставьте термопот около стен и в углу помещения. Во избежание повреждения мебели горячим паром не ставьте термопот под нависающими панелями или кухонными шкафами.

Прибор не предназначен для работы с помощью внешнего таймера или отдельной системы удаленного управления.

Использование дополнительных аксессуаров, не входящих в комплектацию, лишает Вас права на гарантийное обслуживание.



Во избежание получения ожогов не прикасайтесь к корпусу термопота во время работы, так как после включения он нагревается, а также не держите руки над паром, выходящим из парового клапана. Не открывайте крышку, когда вода кипит.

Помните, внутри термопота горячая вода, не подставляйте руки под поток воды при наливании в кружку.

Не открывайте крышку прибора во время кипячения воды во избежание получения ожога горячим паром.

Используйте прибор на высоте не более 2000 м.

Перед очисткой прибора обязательно проверьте, что он отключен от электросети и полностью остыл. Строго следуйте инструкциям по очистке прибора.



Запрещается погружать корпус и подставку прибора в воду! Не прикасайтесь к прибору влажными руками. При намокании прибора сразу отключите его от сети.

Предохраняйте прибор от ударов об острые углы.

По окончании эксплуатации, чистке или поломке прибора всегда отключайте прибор от сети. Извлекайте электрошнур сухими руками, удерживая его за штепсель, а не за провод.

Не используйте абразивные губки и агрессивные химические средства для очистки устройства.

Следите за тем, чтобы вода не попадала на электрические соединения на подставке питания, шнур питания, вилку и панель управления.



Не используйте прибор при наличии явных неисправностей в работе.

Прибор не предназначен для использования лицами (включая детей) с пониженными физическими, психическими или умственными способностями или при отсутствии у них опыта или знаний, если они не находятся под контролем или не проинструктированы об использовании данного прибора лицом, ответственным за их безопасность. Дети должны находиться под присмотром для недопущения игры с прибором.

Упаковочные материалы (пленка, пенопласт и т. д.) опасны для детей. Опасность удушья! Храните упаковочные материалы в недоступном для детей месте.

Запрещено самостоятельно ремонтировать прибор или вносить изменения в его конструкцию.

Любое вмешательство, кроме чистки и повседневного ухода, которые может выполнять пользователь, должно осуществляться специалистами авторизованного сервисного центра. Непрофессионально выполненная работа может привести к поломке прибора, травмам и повреждению имущества.



Запрещается эксплуатировать прибор при любых неисправностях!

ТЕХНИЧЕСКИЕ ХАРАКТЕРИСТИКИ

Тип устройства	термопот
Товарный знак	Weissgauff
Модель	WWT 5020 ColorTouch DBx
Мощность	1200 Вт
Напряжение	220–240 В~, 50–60 Гц
Защита от поражения электротоком	класс I
Защита от перегрева	есть
Объём	5 л
Материал корпуса	нержавеющая сталь, пластик
Управление	сенсорный
Диапазон установки температуры	35–95 °С
Шаг установки температуры	1°С
Автоотключение	после закипания, без воды
Длина шнура питания	1,2 м
Габаритные размеры (Ш × В × Г)	350 × 330 × 225 мм
Вес нетто	2,85 кг

КОМПЛЕКТАЦИЯ

Термопот	1 шт.
Руководство по эксплуатации	1 шт.
Гарантийный талон	1 шт.

Производитель, постоянно улучшая и совершенствуя свою продукцию, оставляет за собой право вносить конструктивные изменения в спецификацию и дизайн товара, не ухудшающие его качество, без предварительного уведомления об этих изменениях. В технических характеристиках допускается погрешность $\pm 10\%$.

УСТРОЙСТВО ПРИБОРА

1. Ручка на крышке
2. Паровой клапан
3. Крышка
4. Ручка для переноски
5. Основной корпус устройства
6. Панель управления
7. Носик
8. Шкала уровня воды
9. Разъём шнура питания
10. Поддон для капель
11. Шнур электропитания

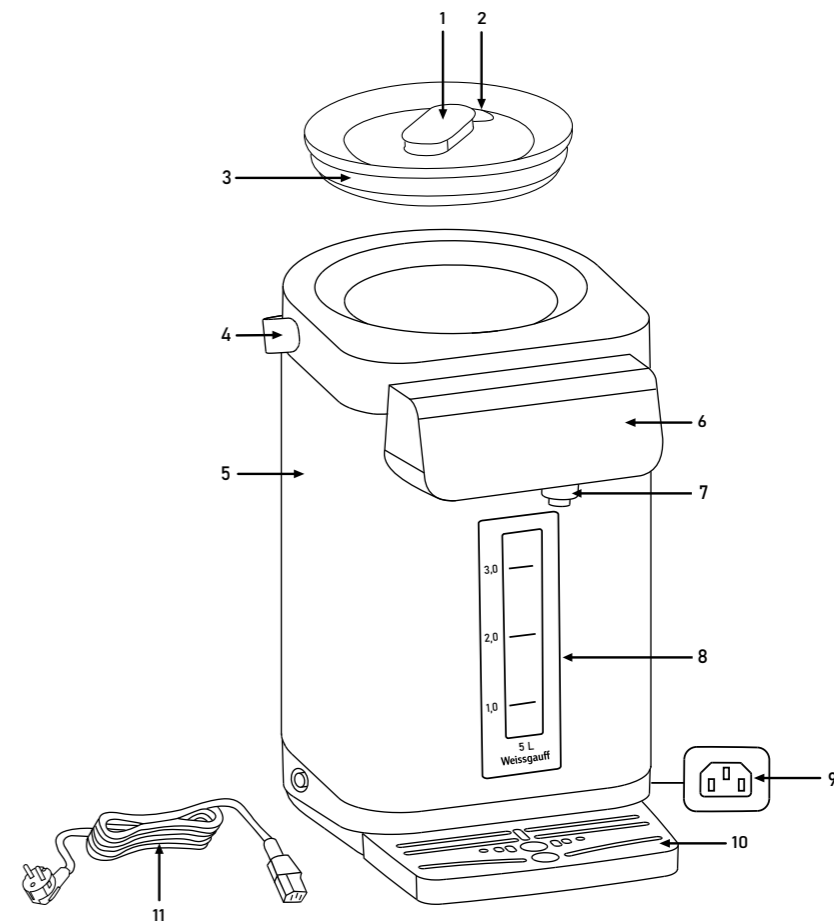

УСТРОЙСТВО ПАНЕЛИ УПРАВЛЕНИЯ

1. Индикатор текущей температуры воды
2. Индикатор нагрева
3. Индикатор установленной температуры
4. Индикатор подогрева
5. Кнопка увеличения температуры
6. Кнопка уменьшения температуры
7. Кнопка снятия блокировки
8. Индикатор снятия блокировки
9. Индикатор энергосбережения
10. Дополнительные индикаторы установленной температуры
11. Кнопка функции дехлорирования и кипячения
12. Кнопка функции энергосбережения
13. Кнопка подачи воды

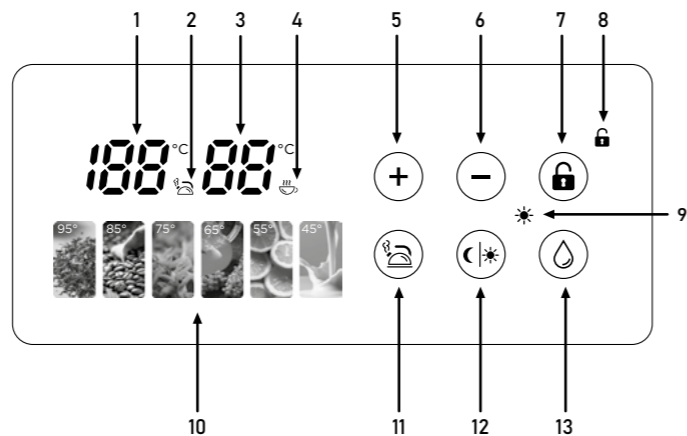

ПОДГОТОВКА К ЭКСПЛУАТАЦИИ

Аккуратно достаньте изделие и его комплектующие из коробки. Удалите все элементы упаковки, принадлежности и наклейки, находящиеся как снаружи, так и внутри прибора.



Не снимайте предупреждающие наклейки, наклейки-указатели (при наличии) и заводскую табличку с серийным номером изделия на корпусе устройства!

После транспортировки или хранения при низких температурах выдержите прибор при комнатной температуре примерно 2–3 часа перед включением.

Протрите корпус изделия влажной тканью и дайте ему просохнуть. Убедитесь, что в разъёме шнура питания не осталось влаги.

Установите термopot на ровную твёрдую сухую горизонтальную поверхность. Прибор следует установить так, чтобы выходящий при кипении пар из парового клапана не попадал на мебель, стены, декоративные покрытия, электронные приборы и другие предметы, которые могут быть повреждены повышенной влажностью и температурой горячего пара.

Размотайте электрошнур, подключите его к разъёму шнура питания. При необходимости допускается использование удлинителя подходящей мощности (не менее 2,5 кВт).

Перед началом использования вскипятите в термopote воду два-три раза и слейте ее. Данная процедура продезинфицирует прибор, а также удалит возможные посторонние запахи. Сполосните колбу термopote.

ПОРЯДОК РАБОТЫ



КИПЯЧЕНИЕ ВОДЫ

Данная функция требуется, если Вы используете водопроводную нефилтpованную воду. Бутилированную питьевую воду или фильтрованную воду можно нагревать до требуемой температуры без предварительного кипячения.

1. Откройте крышку, повернув её против часовой стрелки.
2. Налейте воду в термopote. Количество воды должно быть больше минимального уровня и не выше максимального. Определить количество воды можно с помощью мерной шкалы на корпусе термopote. Если наполнить термopote водой выше максимального уровня, то при закипании кипяток может разбрызгиваться из парового клапана. Если воды слишком мало, сработает система автоотключения.









Прибор предназначен только для нагревания и кипячения воды.

3. Закройте крышку термopote, установив её обратно и повернув по часовой стрелке.
4. Подключите прибор к электросети. Прозвучит звуковой сигнал, на несколько секунд загорится вся индикация панели управления. Прибор перейдёт в режим ожидания.
5. Нажмите на кнопку дехлорирования и кипячения . Начнётся процесс нагрева и кипячения воды. Загорится индикатор нагрева . Чтобы прервать процесс кипячения, снова нажмите на кнопку дехлорирования и кипячения .



- После нагрева и закипания воды нагрев продолжится ещё в течении 60 секунд.
- Если была установлена температура подогрева, то по окончании процесса кипячения и дехлорирования термопот перейдёт в режим поддержания температуры, загорится индикатор подогрева . В ином случае после кипячения и дехлорирования термопот перейдёт в режим ожидания.

УСТАНОВКА ТЕМПЕРАТУРЫ ПОДОГРЕВА

- После включения прибора нажимайте кнопки  и  для увеличения и уменьшения температуры подогрева воды. Загорится индикатор подогрева воды .
- Диапазон установки температуры 35-95 °С, шаг установки 10 °С. Установленная температура отображается на индикаторе установленной температуры, а также дублируется на цветных дополнительных индикаторах установленной температуры.
- Чтобы установить температуру с точностью 1 °С, нажмите и удерживайте кнопку  или  для увеличения или уменьшения температуры соответственно. При удержании кнопки температура будет меняться на 1 °С за 1 секунду.
- В процессе нагрева будет гореть индикатор нагрева . По окончании нагрева индикатор нагрева погаснет. В процессе поддержания температуры индикатор нагрева будет включаться и выключаться одновременно с включением и выключением нагревателя.

НАЛИВ ВОДЫ. ФУНКЦИЯ ПАМЯТИ





- Установите кружку или другую ёмкость под носик термopота. Для налива воды предварительно требуется снять блокировку,

нажав на кнопку снятия блокировки . Загорится индикатор снятия блокировки .



Внимание! Снятие блокировки длится 10 секунд. Через 10 секунд блокировка включится автоматически, функция налива воды будет недоступна.

Полное описание функции блокировки находится в разделе «ФУНКЦИЯ БЛОКИРОВКИ».



- После снятия блокировки нажмите и удерживайте кнопку подачи воды . Когда требуемый объём воды будет достигнут, отпустите кнопку. Данный объём будет запрограммирован и сохранён в памяти термopота.
- В будущем, при повторном наливe воды, коротко нажмите на кнопку подачи воды  и термopот нальёт в кружку запрограммированный объём.
- Если налив воды нужно остановить, повторно нажмите на кнопку подачи воды . Подача воды остановится.
- Чтобы изменить объём воды, снова нажмите и удерживайте кнопку подачи воды , пока требуемый объём не будет достигнут.

ФУНКЦИЯ БЛОКИРОВКИ

Блокировка панели управления необходима для защиты от случайного нажатия и налива воды. При нажатии на кнопку налива с активной блокировкой подача воды не начнётся, а индикатор снятия блокировки будет мигать.



- Для разблокировки термopота нажмите на кнопку снятия



блокировки . Загорится индикатор снятия блокировки, блокировка будет отключена на 10 секунд.

- Через 10 секунд блокировка включится автоматически, функция налива воды будет недоступна.
- Чтобы снять блокировку на длительное время, нажмите и удерживайте кнопку снятия блокировки  в течении 5 секунд. Индикатор блокировки мигнёт несколько раз, после чего будет гореть постоянно. Чтобы снова заблокировать прибор, нажмите на кнопку снятия блокировки .

ФУНКЦИЯ ЭНЕРГОСБЕРЕЖЕНИЯ

Данная функция позволяет экономить электроэнергию ночью, отключая нагрев и снижая яркость подсветки дисплея при низком уровне освещения в помещении. Когда яркость освещения снова увеличится, термopот автоматически перейдёт в заданный режим работы.

Для активации функции нажмите кнопку функции энергосбережения , загорится индикатор энергосбережения .

Чтобы отключить функцию энергосбережения повторно, нажмите на кнопку функции энергосбережения , индикатор энергосбережения  погаснет.

РЕЖИМ ОХЛАЖДЕНИЯ

Нажимайте кнопку , пока на индикаторе установленной температуры не отобразится два прочерка «--». В данном режиме нагрев будет отключён, вода начнёт остывать до комнатной температуры.

СИСТЕМЫ ЗАЩИТЫ

Прибор оснащён автоматической системой отключения при сухом кипячении и при недостаточном уровне воды.

Если вода в термopоте отсутствует или её уровень ниже отметки «MIN», то сработает система защиты от перегрева и выключит нагревательный элемент. На дисплее появится ошибка E3. Отключите прибор от сети и дайте ему остыть в течении 30 минут. После охлаждения термopот снова будет готов к работе. Не забудьте долить воды выше уровня «MIN».

ХРАНЕНИЕ И ТРАНСПОРТИРОВКА

Перед хранением очистите и просушите все части прибора. Прибор следует хранить в сухом вентилируемом месте вдали от нагревательных приборов и попадания прямых солнечных лучей.

При транспортировке и хранении не подвергайте прибор механическим воздействиям, которые могут повредить прибор и/или нарушить целостность упаковки.

Берегите упаковку прибора от попадания воды и других жидкостей.

ЧИСТКА И УХОД

Перед очисткой отключите прибор от электросети и дайте ему полностью остыть. Корпус термopота очищайте влажной мягкой тканью и вытирайте насухо во избежание подтёков.





Запрещается погружать термopот, подставку, шнур электропитания и штепсель в воду или помещать их под струю воды!

Запрещается при очистке прибора использовать грубые салфетки или губки, абразивные пасты. Недопустимо использовать любые химически агрессивные или другие вещества, не рекомендованные для применения с предметами, контактирующими с пищей.

ОЧИСТКА ОТ НАКИПИ

В зависимости от состава используемой воды на нагревательном элементе, внутренних стенках и системах прибора может образоваться налёт и накипь. Для их удаления используйте специальные неабразивные вещества для очистки и удаления накипи с кухонной техники. Для данного устройства допускается использовать 3% раствор лимонной кислоты.

1. Перед очисткой термopота дайте ему полностью остыть. Слейте остатки воды.
2. Следуйте инструкции на упаковке чистящего средства или залейте 3% раствор лимонной кислоты до максимального объёма.
3. Закройте крышку прибора, подключите термopот к сети. Если для очистки вы используете 3% раствор лимонной кислоты, то нажмите на кнопку дехлорирования и кипячения  и дождитесь окончания работы режима кипячения и дехлорирования.

4. Установите ёмкость под носик термopота, нажмите на кнопку снятия блокировки . Пропустите примерно 1 литр раствора через систему подачи воды, нажимая на кнопку подачи воды . Отключите прибор от сети. Дождитесь, когда раствор в термopоте полностью остынет, если вы использовали функцию дехлорирования и кипячения.
5. Вылейте раствор и тщательно промойте колбу термopота холодной водой.
6. Протрите колбу влажной тканью для удаления следов раствора и накипи. Если результат очистки неудовлетворительный, повторите пункты 2-5.
7. Для полного удаления остатков чистящего раствора наполните термopот чистой водой, подключите термopот к сети и нажмите на кнопку дехлорирования и кипячения . Дождитесь окончания работы режима кипячения и дехлорирования.
8. Установите ёмкость под носик термopота, нажмите на кнопку снятия блокировки . Пропустите примерно 1 литр воды через систему подачи воды, нажимая на кнопку подачи воды . Отключите прибор от сети, дождитесь когда вода в термopоте полностью остынет.
9. Слейте остатки воды и ополосните колбу термopота холодной водой. Протрите колбу влажной тканью.



Перед повторным использованием термopота убедитесь, что все электрические контакты совершенно сухие!

ПОИСК И УСТРАНЕНИЕ НЕИСПРАВНОСТЕЙ

Неисправность	Возможные причины	Способ устранения
Прибор не включается.	Отсутствует электропитание.	Убедитесь, что прибор подключен к исправной розетке.
Термopот преждевременно отключается.	Образовалась накипь на нагревательном элементе.	Очистите нагревательный элемент от накипи, следуя указаниям раздела «ЧИСТКА И УХОД».
	Уровень воды ниже уровня «MIN».	Наполняйте колбу водой выше минимальной отметки «MIN».
Шум во время кипячения воды усилился.	Образовалась накипь на нагревателе и стенках термopота.	Произведите чистку термopота по инструкции раздела «ЧИСТКА И УХОД».
На дисплее появилась ошибка E1.	Ошибка датчика температуры.	Отключите прибор, дайте ему полностью остыть. Если при повторном включении ошибка не исчезает, обратитесь в сервисный центр.
На дисплее появилась ошибка E2.		
На дисплее появилась ошибка E3.	Перегрев датчика температуры.	Отключите прибор от сети, дайте ему полностью остыть. Не включайте прибор без воды. Наполните колбу водой выше минимальной отметки «MIN».

Если самостоятельно не удалось устранить неисправность, обратитесь в службу поддержки или в авторизованный сервисный центр.

ПРАВИЛА УТИЛИЗАЦИИ

Упаковку, руководство пользователя, а также сам прибор необходимо утилизировать в соответствии с местной программой по переработке отходов. После окончания срока службы не выбрасывайте прибор вместе с бытовыми отходами. Передайте его в специализированный пункт для дальнейшей утилизации. Проявите заботу об окружающей среде. Отходы, образующиеся при утилизации изделий, подлежат обязательному сбору с последующей утилизацией в установленном порядке и в соответствии с действующими требованиями и нормами отраслевой нормативной документации, в том числе в соответствии с СанПиН 2.1.7.1322–03 «Гигиенические требования к размещению и обезвреживанию отходов производства и потребления».

ГАРАНТИЙНЫЕ ОБЯЗАТЕЛЬСТВА

Производитель гарантирует бесперебойную работу устройства в течение всего гарантийного срока, а также отсутствие дефектов в материалах и сборке.

В течение гарантийного периода изготовитель обязуется устранить путём ремонта, замены деталей или замены всего изделия любые заводские дефекты.

В гарантийное обслуживание входит бесплатный ремонт или замена элементов, вышедших из строя не по вине потребителя в течение гарантийного срока при условии эксплуатации изделия согласно руководству пользователя. Ремонт или замена элементов производится на территории уполномоченных (авторизованных) сервисных центров.

Гарантия вступает в силу только в том случае, если дата покупки подтверждена чеком или печатью магазина и подписью продавца на оригинальном гарантийном талоне. Настоящая гарантия признаётся лишь в том случае, если изделие применялось в соответствии с руководством по эксплуатации, не ремонтировалось, не разбиралось и не было повреждено в результате неправильного обращения с ним, а также сохранена полная комплектность изделия. Данная гарантия не распространяется на естественный износ изделия в том числе на антипригарное покрытие. Настоящая гарантия не распространяется на изделия, используемые в промышленных и/или коммерческих целях.

ГАРАНТИЯ НЕ РАСПРОСТРАНЯЕТСЯ В СЛЕДУЮЩИХ СЛУЧАЯХ:

Истек Гарантийный срок.

Если изделие, предназначенное для личных (бытовых, семейных) нужд, использовалось для осуществления предпринимательской деятельности, а также в иных целях, не соответствующих его прямому назначению.

Производитель не несет ответственности за возможный материальный, моральный и иной вред, понесенный владельцем изделия и/или третьими лицами, по причине нарушения требований руководства пользователя при использовании, несоблюдения рекомендаций по установке и обслуживанию изделия.

Если дефект изделия вызван действием непреодолимой силы (природных стихий, пожаров, наводнений, землетрясений, бытовых факторов и прочих ситуаций, независящих от Производителя), либо действиями третьих лиц, которые Производитель не мог предвидеть.

Нарушение правил подключения (короткие замыкания,

возникшие также в результате воздействия несоответствующего сетевого напряжения, как на само изделие, так и на изделия, сопряженные с ним), хранения и транспортировки изделия.

Любые случаи механического повреждения вследствие небрежного обращения: деформации, трещины, следы ударов, сколы, вмятины, замятия, тепловые повреждения, повреждение электрического шнура и др., полученные при эксплуатации изделия.

Несоблюдение правил эксплуатации согласно прилагаемого руководства.

Попадание внутрь посторонних предметов, жидкостей, насекомых, грызунов и т. д.

Имеются следы сторонней модификации, ремонта лицами, не имеющими соответствующей квалификации и не уполномоченными для проведения таких работ.

Если дефект вызван изменением конструкции или схемы изделия, подключением внешних устройств, не предусмотренных Производителем.

Гарантия не распространяется на узлы, механизмы и аксессуары, имеющие срок естественного износа. В соответствии с руководством по эксплуатации под действие гарантии не подпадают работы по периодическому обслуживанию изделия.

ГАРАНТИЙНЫЙ СРОК И СРОК СЛУЖБЫ

На данное изделие предоставляется гарантия сроком на 12 месяцев, срок службы прибора составляет 3 года.

Вы можете получить дополнительную гарантию сроком на 12 месяцев, зарегистрировавшись на нашем сайте по ссылке: www.weissgauff.ru/warranty.

Срок службы изделия и срок действия гарантии на него исчисляются со дня его приобретения при условии, что эксплуатация изделия производится в соответствии с данным руководством, применимыми техническими стандартами и при соблюдении условий гарантийного обслуживания.

В случаях если дату продажи определить невозможно, то срок службы изделия и гарантийный период исчисляются с даты изготовления изделия.

Дату изготовления прибора можно найти в серийном номере, расположенном на идентификационной наклейке на корпусе изделия. Серийный номер состоит из 13 знаков. 4–й и 5–й знаки обозначают месяц, 6–й и 7–й — год выпуска устройства.

X	X	X	1	1	2	2	3	3	3	3	3	3
---	---	---	---	---	---	---	---	---	---	---	---	---

1 — месяц производства

2 — год производства

3 — серийный номер модели



www.weissgauff.ru

Made in China

WWT 5020 ColorTouch DBx UM, v1