

ВЕЛОСИПЕДЫ **STELS**

stelsbicycle.ru



РУКОВОДСТВО ПО ЭКСПЛУАТАЦИИ

ПОЗДРАВЛЯЕМ ВАС С ПРИОБРЕТЕНИЕМ ВЕЛОСИПЕДА!

Конструкция Вашего велосипеда отвечает самым высоким стандартам. При правильной эксплуатации и обслуживании он прослужит Вам долгие годы. Пожалуйста, изучите данное руководство по эксплуатации. Это поможет Вам избежать различных поломок и травм.

Различные узлы и компоненты, описанные в данном руководстве, могут отличаться от используемых на Вашей модели велосипеда, так как разные модели оснащены различным оборудованием. Если у Вас возникнут дополнительные вопросы относительно Вашей модели велосипеда или проблемы с ним, обратитесь к компании-продавцу, где был приобретен товар, или в гарантийную мастерскую.

⚠ ВНИМАНИЕ! Сборка и первоначальная регулировка производится с помощью специальных инструментов и требует профессиональных навыков, поэтому должна производиться опытным веломехаником. Правильная сборка и настройка велосипеда обеспечивает Вашу безопасность.

ⓘ Производитель оставляет за собой право вносить изменения в комплектацию велосипеда при условии сохранения внешнего вида и технических характеристик.

Rev. 2.1

СОДЕРЖАНИЕ

| | |
|---|--|
| ОБЩИЕ ПРАВИЛА БЕЗОПАСНОСТИ ПРИ ЕЗДЕ НА ВЕЛОСИПЕДЕ... 2 | |
| УСТРОЙСТВО ВЕЛОСИПЕДА..... 4 | |
| НАСТРОЙКА ПОСАДКИ НА ВЕЛОСИПЕДЕ..... 9 | |
| Регулировка седла..... 9 | |
| Регулировка руля..... 11 | |
| СБОРКА И РЕГУЛИРОВКА ВЕЛОСИПЕДА..... 13 | |
| Колёса велосипеда..... 13 | |
| Велосипедные покрышки..... 15 | |
| Обод колеса..... 15 | |
| Система переключения скоростей..... 16 | |
| Эксплуатационная регулировка трансмиссии..... 17 | |
| Правила эксплуатации трансмиссии..... 20 | |
| Планетарная втулка..... 21 | |
| Тормозная система..... 21 | |
| Установка боковых поддерживающих колёс детского велосипеда.. 24 | |
| УХОД ЗА ВЕЛОСИПЕДОМ И ТЕХНИЧЕСКОЕ ОБСЛУЖИВАНИЕ 25 | |
| Рекомендуемые моменты затяжки..... 27 | |
| ТРАНСПОРТИРОВАНИЕ, ХРАНЕНИЕ И УТИЛИЗАЦИЯ..... 27 | |
| ПРЕДПРОДАЖНАЯ ПОДГОТОВКА..... 28 | |
| УСЛОВИЯ ГАРАНТИИ..... 29 | |
| ГАРАНТИЙНЫЙ ТАЛОН..... 30 | |
| ПАСПОРТ..... 31 | |

ОБЩИЕ ПРАВИЛА БЕЗОПАСНОСТИ ПРИ ЕЗДЕ НА ВЕЛОСИПЕДЕ

1. Всегда надевайте шлем перед поездкой на велосипеде. Использование шлема защитит Вас от травмы головы. Шлем должен быть подобран по размеру и соответствовать стандартам безопасности.
2. Рекомендуется надевать специальную велоодежду и очки. Велоодежду стоит выбирать соответствующую погодным условиям и подходящую для дистанции заезда.
3. Никогда не слушайте плеер или радио через наушники во время езды. Это отвлекает Вас от происходящего на дороге, что может быть очень опасно.
4. Так как Вы являетесь участником движения, управляющим транспортным средством, выполняйте все требования правил дорожного движения, подчиняйтесь сигналам светофоров, требованиям дорожной разметки, дорожных знаков, ездите только в разрешенном направлении по улицам (дорогам) с односторонним движением и т.д.
5. Всегда контролируйте Вашу скорость движения. Она должна зависеть от состояния дороги и опыта велосипедиста.

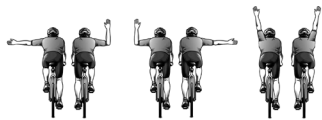
поворот
налевоповорот
направо

торможение

Рис. 1

6. Правильно подавайте сигналы рукой при повороте, торможении и остановке (рис. 1).
7. Никогда не катайтесь вдвоём на велосипеде, геометрия рамы и компоненты которого не предназначены для удвоенной нагрузки.
8. Всегда внимательно следите за дорогой: рытвины, решётки водостока, мягкие и глубокие обочины могут стать причиной аварий и, как следствие, травм. Преодолевать железнодорожное полотно или решётки водостока нужно осторожно, направляя велосипед под углом 90°. Если нет уверенности в состоянии дороги, лучше преодолите это препятствие пешившись.
9. На автодорогах нужно быть особенно внимательным. Нельзя забывать о том, что велосипедисты менее заметны на дороге, чем автомобилисты и мотоциклисты. Использование габаритных сигналов, звонков и одежды со специальными отражающими элементами снизит возможность опасных ситуаций на дороге. Необходимо также на-

учиться останавливать велосипед в любой момент.

10. Всегда соблюдайте необходимую для остановки дистанцию до подвижного или неподвижного объекта. Соотносите необходимый тормозной путь и усилия торможения с состоянием дороги.
11. Запрещено во время движения отпускать руль велосипеда обеими руками.
12. Следует избегать использование предметов, свисающих с руля велосипеда. Они могут попасть в спицы или спровоцировать непрогнозируемый поворот руля. Не стоит надевать слишком свободную одежду перед поездкой, которая может попасть во вращающиеся механизмы велосипеда.
13. Несколько велосипедистов должны двигаться в колонну по одному.
14. Не следует ездить на велосипеде после приема медикаментов, нарушающих координацию движения или влияющих на скорость реакции.
15. Даже соблюдая правила дорожного движения, будьте предельно внимательны, так как не все участники дорожного движения

обладают большим опытом и хорошо знают правила движения велосипедов.

16. Большинство государств и областей имеют свои специфические правила для велосипедистов. Поэтому вы должны знать и выполнять правила дорожного движения и прочие государственные и местные законы, которые регламентируют безопасность движения.

ЕЗДА В ДОЖДЛИВУЮ ПОГОДУ

Старайтесь избегать езды под дождем, а также частичного или полного погружения велосипеда в воду. Влага может сильно сократить срок службы компонентов Вашего велосипеда или полностью вывести их из строя. В дождливую погоду тормоза работают с меньшей эффективностью, чем в сухую, поэтому Вы должны принять во внимание увеличение тормозного пути.

 **Помните, что в условиях сырой погоды снижается видимость и сцепление с дорогой. При поворотах на скользкой поверхности необходимо снизить скорость!**

 **Берегите подшипники от попадания в них влаги! Это может привести к появлению ржавчины и вывести подшипники из строя. При попадании влаги в**

подшипники обратитесь в веломастерскую.

ЕЗДА В ТЕМНОТЕ И НОЧЬЮ

Будьте предельно внимательны и осторожны при езде ночью или в других условиях ограниченной видимости! Ваш велосипед укомплектован световозвращателями. Они должны быть чистыми и правильно установленными. Помните, что световозвращатели не помогут Вам лучше видеть или быть увиденными в полной темноте. Ночью используйте светящиеся переднюю фару и задний фонарь. Для того, чтобы сделать себя более видимым ночью, надевайте яркую одежду со светоотражающими полосками.

 **ВНИМАНИЕ! Как любое механическое устройство, каждый велосипед и установленная на него деталь имеют ограниченный срок эксплуатации. Кроме того, это зависит от конструкции, применяемых материалов и от периодичности обслуживания.**

Различные материалы и компоненты могут по-разному реагировать на износ или усталостную нагрузку. Если проектный срок службы компонента был превышен, он может внезапно выйти из строя, что может привести к травмам велосипедиста. Любая форма трещины, царапины или изменение окраски

в зонах повышенного напряжения указывают на то, что срок службы компонента исчерпан и его следует заменить.

 **Ваш велосипед не предназначен для прыжков, выполнения трюков, спусков с крутых гор.**

Поломки, вызванные неправильной эксплуатацией, самостоятельной сборкой и ремонтом велосипеда, влекут за собой снятие велосипеда с гарантии. Падения приводят к повышенным нагрузкам на велосипед и его компоненты. Рама или компоненты под воздействием высоких нагрузок могут приобрести преждевременную усталость, которая вызовет их непредсказуемое разрушение. Такая поломка может привести к потере управления и, как следствие, серьезным травмам или даже летальным исходам. Регулярно проверяйте велосипед на предмет обнаружения следов нагрузок. Потёртости, трещины, вмятины, деформации или отслоение краски являются признаками усталостных разрушений, вызванной нагрузками. Несмотря на то, что более легкие рамы и компоненты иногда могут иметь более долгий срок службы, чем тяжёлые, нужно помнить, что такие велосипеды и компоненты требуют более тщательных и частых проверок.

УСТРОЙСТВО ВЕЛОСИПЕДА

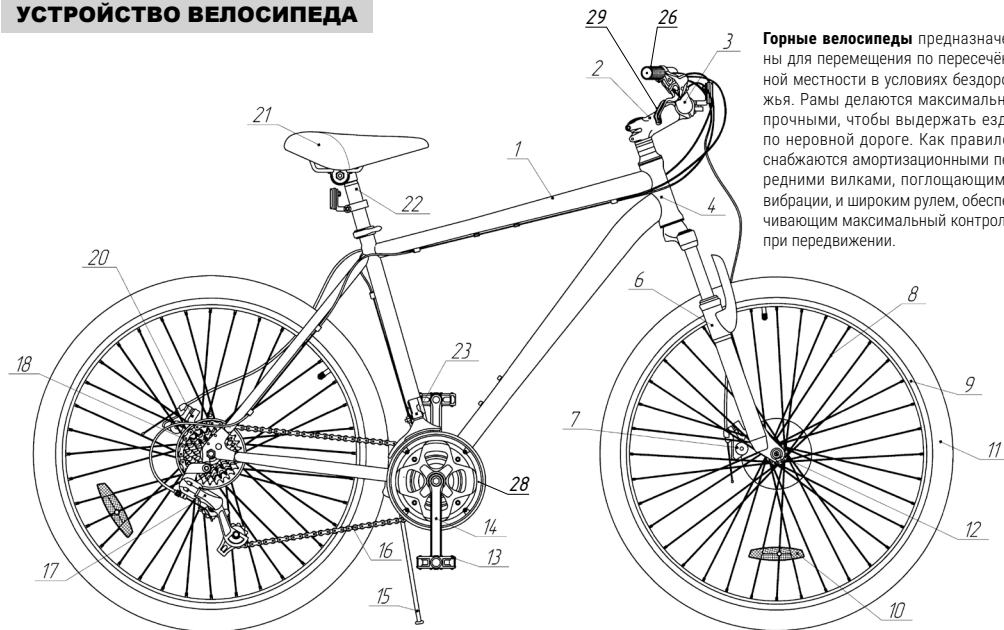

Горные велосипеды предназначены для перемещения по пересечённой местности в условиях бездорожья. Рамы делаются максимально прочными, чтобы выдержать езду по неровной дороге. Как правило, снабжаются амортизационными передними вилками, поглощающими вибрации, и широким рулем, обеспечивающим максимальный контроль при передвижении.

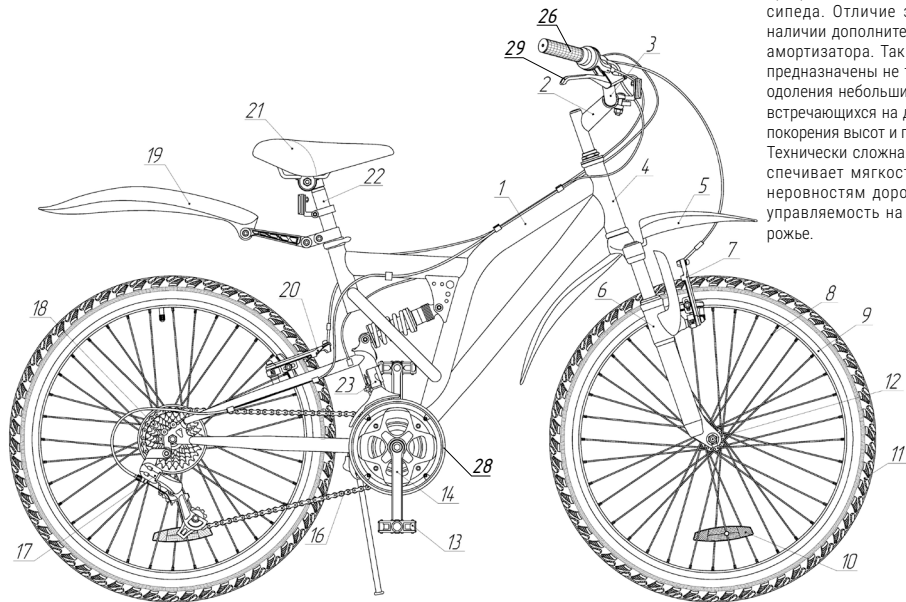

Двухподвесный велосипед – это прогрессивный вид горного велосипеда. Отличие заключается в наличии дополнительного заднего амортизатора. Такие велосипеды предназначены не только для преодоления небольших ям или горок, встречающихся на дороге, но и для покорения высот и пологих спусков. Технически сложная подвеска обеспечивает мягкость при езде по неровностям дороги и отличную управляемость на полном бездорожье.

Дорожные велосипеды спроектированы и предназначены для передвижения на средней и высокой скорости по ровной поверхности, как правило, по асфальту. Конструкция рамы обеспечивает велосипедисту удобство и комфорт при передвижении в условиях улиц мегаполисов. Могут быть оснащены корзинами и багажником для перевозки небольших личных вещей.

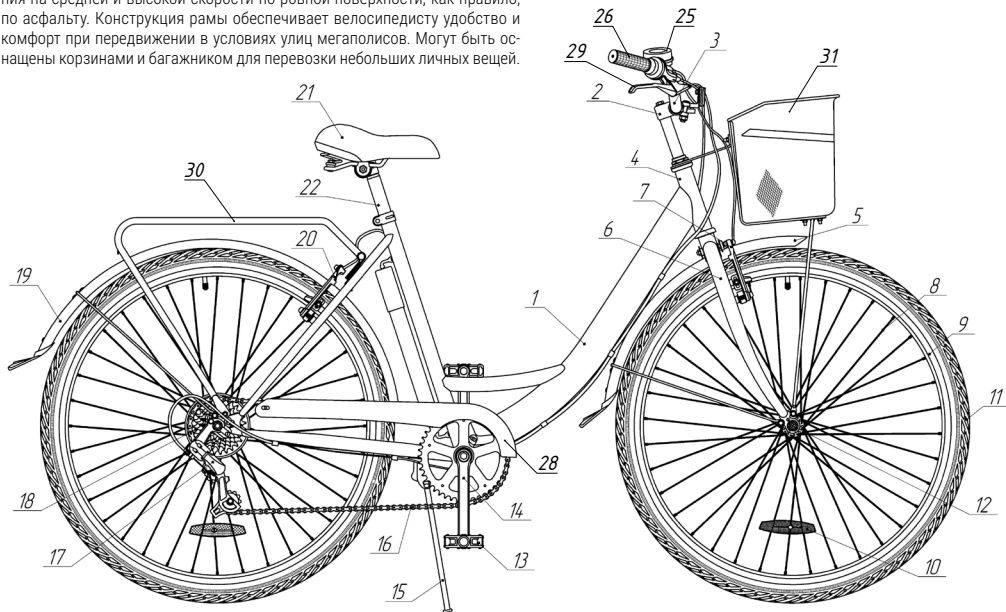

Складной велосипед является разновидностью дорожного велосипеда. Он имеет специальную конструкцию, которая позволяет ему компактно складываться, за счет чего его легко можно поместить в багажник автомобиля, беспрепятственно перевозить в общественном транспорте или хранить в малогабаритной квартире.

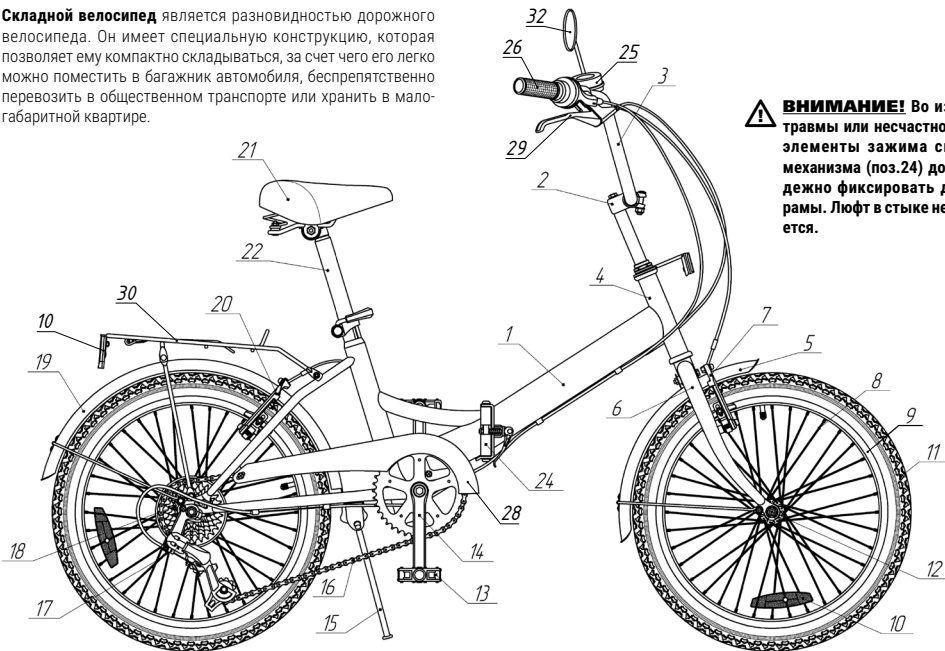

ВНИМАНИЕ! Во избежание травмы или несчастного случая элементы зажима складного механизма (поз.24) должны надежно фиксировать две части рамы. Люфт в стыке не допускается.

Детский велосипед предназначен для передвижения ребенка самостоятельно или с помощью родителей.

Дополнительные колёса в конструкции увеличивают устойчивость, страхуют от падения, и помогают быстрее обучиться ребёнку держать равновесие на велосипеде. Существуют модели для мальчиков и девочек.

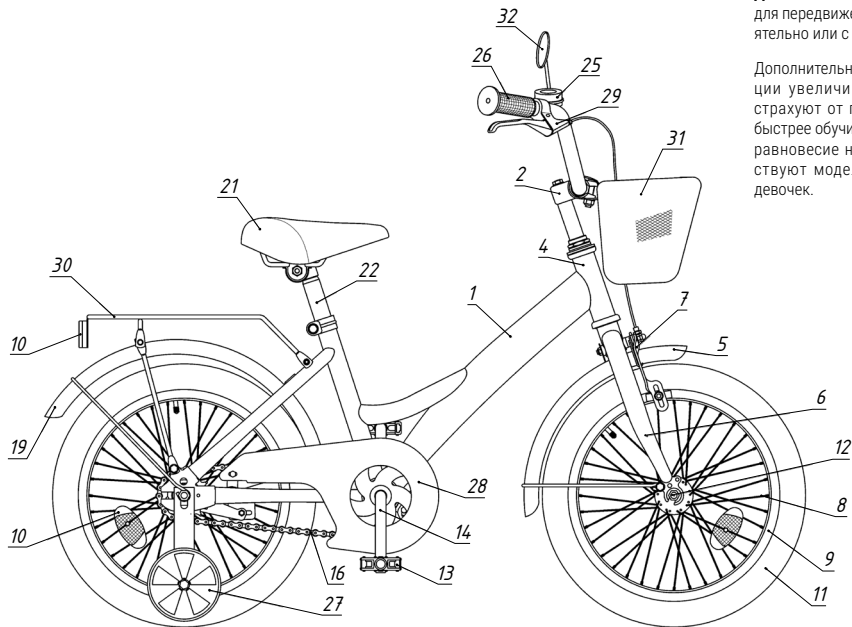

- | | | | |
|----------------------------|-----------------------------|--------------------------------------|---------------------------|
| 1. Рама | 9. Обод | 17. Задний переключатель скоростей | 25. Звонок |
| 2. Вынос руля | 10. Световозвращатель | 18. Трещотка | 26. Ручка руля (грипса) |
| 3. Руль | 11. Велопокрышка | 19. Щиток заднего колеса | 27. Колесо поддерживающее |
| 4. Рулевая колонка | 12. Втулка передняя | 20. Тормоз заднего колеса | 28. Щиток цепи |
| 5. Щиток переднего колеса | 13. Педали | 21. Седло | 29. Ручка тормоза |
| 6. Вилка | 14. Система шатунов | 22. Подседельный палец | 30. Багажник |
| 7. Тормоз переднего колеса | 15. Упор боковой (подножка) | 23. Передний переключатель скоростей | 31. Корзина передняя |
| 8. Спицы | 16. Цепь | 24. Складной механизм | 32. Зеркало. |

МАРКИРОВКА:

На велосипеде нанесена следующая информация:

- модель;
- единый знак обращения на рынке;
- торговая марка;
- страна-производитель;
- наименование и местонахождение изготовителя.

УПАКОВКА:

Велосипеды упаковываются в ящики из многослойного гофрокартона, на которых нанесены этикетки с информацией:

- модель и ростовка велосипеда;
- цвет велосипеда;
- страна-производитель;
- торговая марка;
- дата изготовления;
- единый знак обращения на рынке;
- гарантийный срок службы;

- манипуляционные знаки: «Хрупкое. Осторожно», «Бережь от влаги», «Верх».

НАСТРОЙКА ПОСАДКИ НА ВЕЛОСИПЕДЕ

При покупке велосипеда очень важно правильно подобрать подходящую Вам ростовку. Продавец веломагазина поможет подобрать оптимальный размер велосипеда с учетом Вашего роста, анатомических особенностей, опыта и стиля езды. Велосипеды имеют различные размеры. Для того, чтобы велосипед подходил Вам, расстояние между верхней трубой рамы и пахом (Вы должны стоять над велосипедом, не отрывая пяток от земли) должно быть не менее 25 - 50 мм. Для внедорожных велосипедов нормальная величина этого расстояния составляет от 50 мм до 76 мм. Данное правило может нарушаться при выборе некоторых дорожных и туристических велосипедов, которые могут допускать меньший зазор между верхней трубой рамы

и пахом велосипедиста, а также для моделей со скошенной или скошено-изогнутой верхней трубой.

РЕГУЛИРОВКА СЕДЛА

Для максимального комфорта и удобства управлением велосипеда, после покупки необходимо отрегулировать положение седла под себя. Настроить седло можно в трёх направлениях: по высоте, по продольному перемещению, по углу наклона.

РЕГУЛИРОВКА СЕДЛА ПО ВЫСОТЕ

Для того, чтобы выбрать правильную высоту седла, нужно сесть на велосипед и поставить одну ногу на педаль. Поверните шатун до тех пор, пока педаль не окажется в самом нижнем положении. Седло установлено правильно, если Вы касаетесь пяткой педали в нижнем положении. Если пятка не достает до педали, необходимо опустить седло до комфортного

Вам положения или же, наоборот, приподнять седло, если нога сильно согнута. При правильной посадке Ваше колено должно оставаться слегка согнутым.

Регулировка положения высоты подседельного пальца производится с помощью винтового или эксцентрикового зажима. Необходимо ослабить эксцентрик (рис. 2) или болт зажима (рис. 3) подседельной трубы, изменить высоту подседельного пальца и снова зафиксировать зажим.



Рис. 2

Затягивайте подседельный палец так, чтобы седло не проворачивалось относительно рамы.

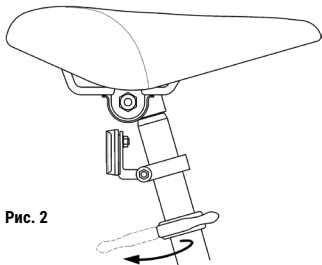

Рис. 3

Для фиксации подседельного пальца в раме с помощью эксцентрикового зажима обычно не требуется постоянно использовать гайку предварительной затяжки, находящуюся слева. Однажды затянутая она не мешает оперировать с рычагом эксцентрикового зажима, чтобы менять высоту установки седла.

⚠ Ни в коем случае не устанавливайте седло выше ограничительной метки, нанесённой на подседельный палец! (рис. 4) Она также может называться: *Minimum insertion, Min. insertion, Maximum extension, Max. extension, Min или Max.* Пренебрежение этим правилом может повлечь за собой поломку велосипеда или травму велосипедиста!

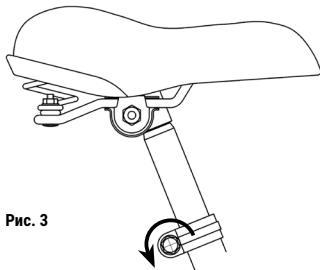

Рис. 4

РЕГУЛИРОВКА СЕДЛА ПО УГЛУ НАКЛОНА

При необходимости можно изменить угол наклона седла велосипеда, если для Вас так будет комфортнее. Сёдла имеют различные механизмы крепления, у которых угол наклона изменяется по-разному.

Самостоятельная регулировка угла наклона производится с помощью соответствующих гаек на креплении седла с подседельным пальцем. Крепление может иметь различную конструкцию. В случае с вариантом на рис. 5, регулировка угла наклона производится путём ослабления гаек с двух сторон с последующей их затяжкой. Для крепления, представленного на рис. 6, угол наклона изме-

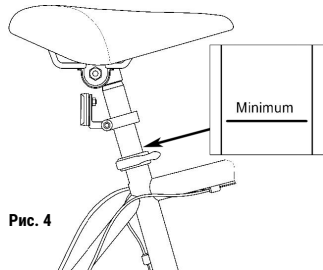

Рис. 5

няется после ослабления болтов с помощью шестигранного ключа. Настроив удобное для езды положение седла, зафиксируйте его болтами крепления.

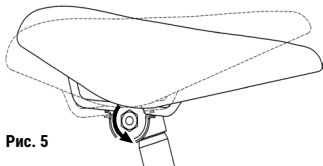

Рис. 6

РЕГУЛИРОВКА ПРОДОЛЬНОГО СМЕЩЕНИЯ СЕДЛА

Большинство сёдел позволяет регулировать свое продольное расположение относительно подседельного пальца и рамы велосипеда. Это позволяет скорректировать положение велосипедиста относительно руля.

Сидя на велосипеде, одной ногой прокрутив шатун до крайнего нижнего положения пе-

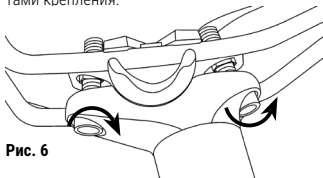
дали, проверьте положение колена относительно вертикали с осью педали. Если колено заметно выдвигается вперед, отодвиньте сидение вдоль полозий назад до нужного удобного положения (рис. 7).



Рис. 7

⚠ Не стоит использовать крайние положения полозий седла, так как в этих случаях возрастают изгибающие нагрузки, что может привести к поломке седла или травме велосипедиста!

После того как вы нашли желаемое положение седла велосипеда, проверьте, прилегают ли плотно обе части крепления к рельсам седла, прежде чем вы проведете затяжку болтов в соответствии с указанными в руководстве значениями. При необходимости проконсультируйтесь у продавца.

⚠ Неплотно затянутые или раскрученные винты могут выйти из строя. Опасность несчастного случая!

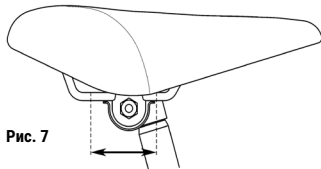
РЕГУЛИРОВКА РУЛЯ

Правильно отрегулированный руль обеспечит велосипедисту комфортную поездку. Высота руля относительно седла определяет положение спины. Высокий руль обычно выбирают для прогулочного катания, а низкие модели – для спортивных целей.

Общие правила регулировки положения руля:

1. Руль должен быть установлен перпендикулярно плоскости переднего колеса;
2. Руль должен быть отрегулирован таким образом, чтобы посадка была комфортной и удобной, а хват обеими руками обеспечивал уверенное управление велосипедом.

⚠ Регулировка положения руля и фиксация рулевого механизма требуют профессиональных навыков и специальных инструментов. Попросите специалиста Вашего веломагазина объяснить Вам принципы работы и регулировки вашего выноса руля или попросите его выполнить регулировку.

3. Некоторые модели велосипедов имеют регулируемый вынос руля. Способ регулировки зависит от того, какой тип рулевой колонки на Вашем велосипеде. Велосипеды комплектуются резьбовой или безрезьбовой рулевой колонкой.

РЕГУЛИРОВКА РУЛЯ С РЕЗЬБОВОЙ РУЛЕВОЙ КОЛОНКОЙ

Изменение высоты руля осуществляется путём регулировки высоты установки выноса. Для этого необходимо ослабить болт крепления, находящийся на верхней стороне выноса (рис. 8). Поднять или опустить вынос, установив необходимую высоту таким образом, чтобы руль был установлен в плоскости, строго перпендикулярной плоскости переднего колеса. После этого необходимо затянуть болт крепления с рекомендованным усилием. Попросите продавца произвести данную регулировку.

⚠ ВНИМАНИЕ! Вынос резьбовой рулевой колонки имеет специальную отметку, выше которой он не должен подниматься (рис. 8). Она также может называться: Minimum insertion, Min. insertion, Maximum extension, Max. extension, Min или Max. Пренебрежение этим правилом может быть травмоопасно!

РЕГУЛИРОВКА РУЛЯ С БЕЗРЕЗЬБОВОЙ РУЛЕВОЙ КОЛОНКОЙ

Изменение высоты руля осуществляется путём установки специальных регулировочных



Рис. 8

колец под вынос или на трубу рулевой колонки. Для этого необходимо ослабить стяжные болты, чтобы снять вынос с рулём. Убрать регулировочное кольцо и установить вынос с рулём обратно на рулевую колонку. Снятое регулировочное кольцо необходимо поставить сверху выноса руля (рис. 9). Затяните болты крепления обратно с рекомендованным усилием.

⚠ Регулировку высоты руля с безрезьбовым типом рулевой колонки рекомендуется осуществлять только квалифицированным специалистом. Не пытайтесь сделать данную регулировку самостоятельно – обратитесь к продавцу!

Рис. 9

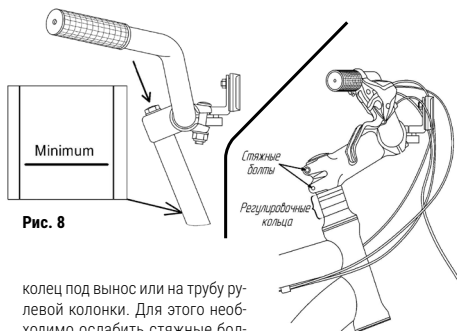
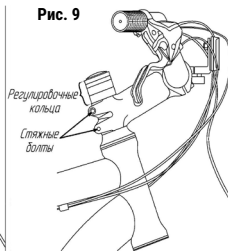

⚠ На некоторые модели велосипедов для удобства упаковки и транспортировки на трубу вилки устанавливается технологическая картонная втулка (рис. 10). Перед установкой выноса руля её необходимо удалить.

РЕГУЛИРОВКА РУЛЯ ПО УГЛУ НАКЛОНА

На некоторых моделях велосипедов есть возможность регулировки руля по углу наклона. Для изменения наклона руля необходимо ослабить гайку на выносе руля (рис. 11).



Рис. 10



Рис. 11

Если на Вашем велосипеде установлен вынос как на рис. 12, попросите продавца выставить оптимальный для Вас угол.

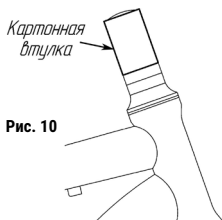

Рис. 12

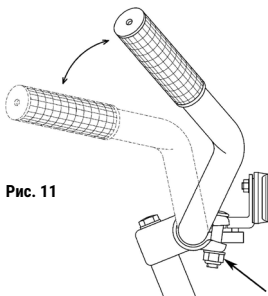
⚠ ВНИМАНИЕ! При изменении высоты и угла наклона руля на велосипедах с ручными тормозами может потребоваться повторная регулировка тормозов. Обратитесь к квалифицированному специалисту.

СБОРКА И РЕГУЛИРОВКА ВЕЛОСИПЕДА

Данный раздел Руководства сформирует представление о том, как работают отдельные детали и узлы Вашего велосипеда. Если у Вас возникнут вопросы по функционированию каких-либо узлов или деталей велосипеда, техническому обслуживанию или

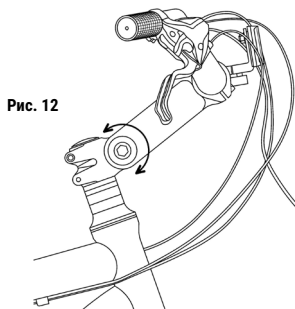
ремонту велосипеда, обратитесь к продавцу за помощью.

⚠ ВНИМАНИЕ! Производитель настоятельно **НЕ РЕКОМЕНДУЕТ** проводить сборку, регулировку и настройку велосипеда самостоятельно. Данные работы проводятся высококвалифицированными специалистами-механиками по ремонту велосипедов с использованием профессионального оборудования и инструментов. В случае самостоятельного и неквалифицированного ремонта велосипеда гарантийные обязательства прекращают своё действие (см. раздел «Условия гарантии»).

КОЛЁСА ВЕЛОСИПЕДА

Крепление колёс осуществляется посредством гаек или эксцентриковыми зажимами. Для тех моделей велосипедов, которые снабжены осями с **шестигранными гайками**, установите колесо и поочерёдно затяните гайки с нужным усилием (рис. 13). Переднее колесо должно быть отцентрировано относительно вилки, а ось должна быть до упора вставлена проушины вилки.

⚠ Неправильная затяжка гаек колеса может привести к серьёзным травмам и поломке велосипеда! Поэтому

гайки, которые крепят втулки колеса к пазам вилки необходимо затягивать с определенным моментом затяжки, указанным в данном Руководстве.



Рис. 13

Если Ваш велосипед укомплектован **эксцентриковыми зажимами**, то для обеспечения правильной и безопасной работы следуйте указаниям, приведенным ниже.

Установка колёс:

1. Поверните эксцентрик в положение «OPEN» (ОТКРЫТ) и вставьте колесо в проушины вилки (рис. 14). Оси втулки должны полностью войти в пазы вилки, а колесо должно быть установлено без перекосов.
2. Установите эксцентрик в промежуточное положение между «OPEN» (ОТКРЫТ) и «CLOSE» (ЗАКРЫТ), затяните руками до упора

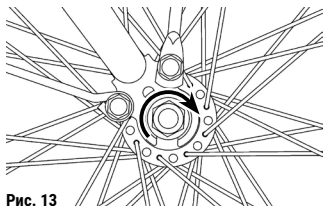
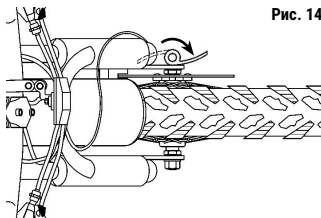

ра гайку на противоположной эксцентрику стороне (рис. 15).



Рис. 15

3. Большим пальцем руки с усилием переведите эксцентрик в положение «CLOSE» (ЗАКРЫТ). Старайтесь расположить рычаг эксцентрика так, чтобы обеспечить отсутствие трения рычага о конструкцию рамы и исключить возможность захвата рычагом

Рис. 14

посторонних предметов в сторону вращения колёс (рис. 16).

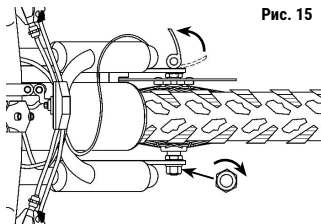

Рис. 16

Если рычаг эксцентрикового зажима слишком легко переводится в положение «CLOSE» (ЗАКРЫТ), то верните рычаг в положение «OPEN» (ОТКРЫТ) и докрутите гайку, расположенную с противоположной стороны, чтобы рычаг эксцентрика переходил в положение «CLOSE» (ЗАКРЫТ) с ощутимым усилием.

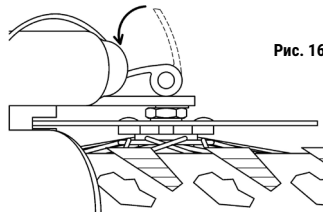

При установке колёс с эксцентриковым зажимом используйте только свою физическую силу. Не используйте инструменты при закручивании гайки и закрытии рычага эксцентрика.

Снятие колёс:

1. Отсоедините тормозной трос и отведите тормозные колодки от колеса.

2. С помощью эксцентрикового зажима переведите рычаг из положения «CLOSE» (ЗАКРЫТ) эксцентрика в положение «OPEN» (ОТКРЫТ) и открутите гайку с противоположной стороны втулки на несколько оборотов.
3. Поднимите колесо на 10–15 см от земли и слегка ударьте рукой по верхней части колеса, чтобы вытолкнуть его из пазов вилки велосипеда.

⚠️ Внимательно ознакомьтесь с вышеперечисленными правилами установки колёс! Неправильная установка может привести к потере колеса во время движения велосипеда!

ВЕЛОСИПЕДНЫЕ ПОКРЫШКИ

Важную роль в поведении велосипеда на дороге играют велосипедные шины. Необходимо регулярно проверять давление в шинах и поддерживать его до требуемого значения. На боковинах покрышек указывается размерность, рекомендованное давление и, в некоторых случаях, рекомендованные условия эксплуатации (рис. 17).

⚠️ ВНИМАНИЕ! Неправильное давление (недостаточное или избыточное) приведёт к повышенному износу шины

и может вызвать её повреждение во время движения.



Рис. 17

Покрышки могут иметь направленный рисунок протектора. На некоторых велопокрышках указывается направление рисунка протектора в виде стрелки на боковине шины. Необходимо, чтобы направление рисунка протектора или маркировочной стрелки совпадало с вращением колеса.

⚠️ Если на Вашем велосипеде покрышки имеют направленный рисунок протектора, при установке колеса на велосипед, убедитесь в правильности его ориентации.

Со временем при эксплуатации велосипеда происходит износ велопокрышки. При частых резких торможениях стирается рисунок протектора велошины, что влияет на сцепление колёс с дорожным покрытием, а также возрастает риск прокола в местах стёртого протектора.

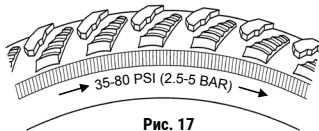
⚠️ Ограничьтесь от езды на велосипеде со стёртым рисунком протектора. Это может привести к травме велосипедиста и аварийной ситуации на дороге! При обнаружении износа требуется заменить велопокрышку на новую.

ОБОД КОЛЕСА

На велосипедах с установленным тормозом типа V-brake обод является частью тормозной системы, что подвергает его сильному износу. При износе обода утоньшаются тормозные поверхности и первым признаком их критического износа является расхождение кромок тормозных поверхностей при накачанной шине, проявляется это видимой вогнутостью и при неравномерном, обычно, износе рывками на ручке при торможении. Стоит также уделять внимание возникшим потертостям, сколам и трещинам на ободе в результате эксплуатации велосипеда. При наличии вышеперечисленных признаков замена обода необходима.

На некоторых ободьях имеется специальный индикатор износа - небольшая каемка по краю круговой поверхности тормоза или мелкая впадина в специально отведённом месте. Когда индикатор перестанет быть видимым, то требуется замена обода.

! Не используйте обод с видимыми признаками износа! Это может вызвать поломку колеса велосипеда или мешать правильной работе тормозной системы, что является травмоопасным!

СИСТЕМА ПЕРЕКЛЮЧЕНИЯ СКОРОСТЕЙ

Систему переключения скоростей называют трансмиссией. Трансмиссия – это группа компонентов, преобразующих усилие велосипедиста во вращение заднего колеса. В трансмиссию входят: шатуны, каретка, цепь, передние и задние звёзды, трещотка, перекидки и шифтеры.

ШАТУНЫ И ПЕДАЛИ

Педали фиксируются на шатунах с помощью резьбового соединения и должны быть надёжно затянуты. Обратите внимание, что педали имеют разную резьбу. Правая педаль имеет правую резьбу и метку на оси «R», а левая педаль имеет левую резьбу с меткой «L». Ось правой педали закручивается по часовой стрелке, а левой – против часовой стрелки.

! Не производите замену шатунов и каретки самостоятельно! Данная операция требует профессионального оборудования и соответствующих навыков.

В случае обнаружения в кареточном узле посторонних звуков необходимо обратиться в специализированную веломастерскую.

ЦЕПЬ ВЕЛОСИПЕДА

Когда со временем цепь теряет свою основную функциональность, она вытягивается и начинает часто спадать, но если за ней хорошо ухаживать, то может прослужить дольше. Старайтесь ежемесячно проводить чистку цепи, смазывать специальными смазками. Следите за состоянием цепи на наличие износа и ржавчины звеньев. Звенья цепи не должны быть деформированными, двигаться мягко и без скрипа.

Напряжение цепи на велосипеде, не имеющем переключателей скоростей, можно отрегулировать самостоятельно с помощью смещения колеса. **Для этого необходимо:**

1. Перевернуть велосипед и поставить на руль и седло для удобства регулировки. Можно также воспользоваться стойками для ремонта и обслуживания.
2. Ослабить болты или эксцентрики, которыми крепится колесо.
3. Подвинуть колесо вдоль посадочных пазов. Если цепь следует ослабить, то колесо сле-

дует двигать в направлении к переднему колесу велосипеда, а если натянуть – наоборот (рис. 18).



Рис. 18

! После окончания регулировки важно проверить, чтобы ось задней втулки была перпендикулярна относительно продольной плоскости самого велосипеда, только в таком случае колесо можно зафиксировать.

ШИФТЕРЫ

Шифтерами (манетками) называются устройства, позволяющие переключать скорости непосредственно с руля велосипеда. Левый шифтер управляет передним переключателем скоростей, правый – задним.

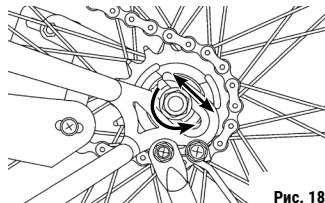
На велосипедах применяются шифтеры двух типов. На шифтерах первого типа переключение скоростей осуществляется с помощью

вращения ручки шифтера вокруг своей оси (рис. 19).



Рис. 19

Переключение скоростей на втором типе шифтеров происходит благодаря нажатию велосипедиста на соответствующие рычаги шифтера (рис. 20). Данные шифтеры применяются на большинстве моделей велосипедов.

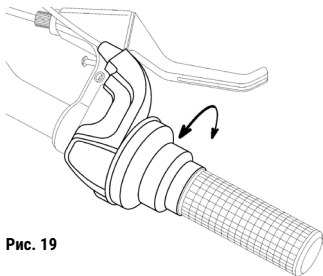

Рис. 20

⚠ Не осуществляйте переключение скоростей одновременно используя правый и левый шифтеры!

ЭКСПЛУАТАЦИОННАЯ РЕГУЛИРОВКА ТРАНСМИССИИ

Многоскоростная трансмиссия представляет собой технически сложный узел, требующий точной настройки и регулировки профессиональными механиками в специализированных веломастерских. При соблюдении правил эксплуатации, однажды настроенная трансмиссия не требует дополнительных вмешательств в её настройку.

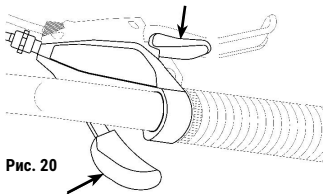
Однако на начальном этапе эксплуатации велосипеда тросы имеют свойство немного вытягиваться, поэтому Вам может потребоваться подстройка натяжения тросов переключателей. По остальным возникшим вопросам настройки и регулировки трансмиссии обратитесь в веломастерскую или к дилеру.

Натяжение троса регулируется тогда, когда возникает проблема с перебросом цепи на соседнюю звёздочку. Если при переключении скоростей один из переключателей не перебрасывает цепь на большую звезду, то следует увеличить натяжение троса. Для этого необходимо на соответствующем шифтрере



Рис. 21

немного повернуть гайку натяжения троса против часовой стрелки (рис. 21).

Соответственно, если повернуть гайку натяжения троса по часовой стрелке, то натяжение троса ослабнет. Необходимо, когда при переключении скоростей один из переключателей не перебрасывает цепь на меньшую звёздочку.

ПЕРЕДНИЙ ПЕРЕКЛЮЧАТЕЛЬ СКОРОСТЕЙ

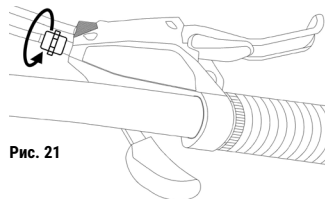
Передний переключатель скоростей используется для перемещения цепи по передним (ведущим) звёздам.

Настройка нижней границы:

1. Установите передний переключатель скоростей на подседельной трубе так, чтобы рамка переключателя была параллельна плоскости звёзд (рис. 22).

Рамка переключателя
под углом

Регулировка угла наклона



Рис. 22

Рамка переключателя
параллельна плоскости
звезд

Фиксирующий болт

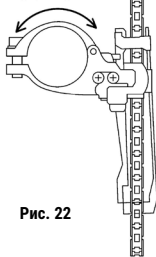
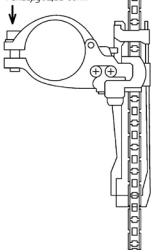

2. Расстояние от большой звезды до внешней рамки переключателя должно составлять 2 – 4 мм (рис. 23). Затяните фиксирующий болт.

Рис. 23

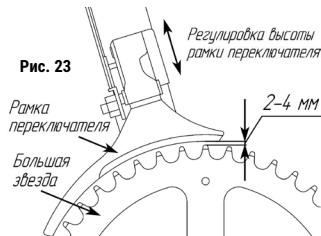

3. Расположите цепь на самой большой ведомой звёздочке и маленькой звёздочке шатунов (рис. 24).



Рис. 24

4. Поверните регулировочный винт нижней границы положения рамки переключателя (обычно он маркируется «L») так, чтобы

Рис. 25

внутренняя поверхность внутренней стороны рамки переключателя находилась примерно на расстоянии 0,5 мм от цепи (рис. 25).

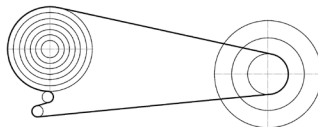
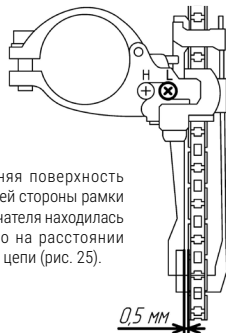

5. Переключите левый шифтер в положение, соответствующее маленькой звёздочке шатунов и закрутите по часовой стрелке до упора гайку-регулятор натяжения троса на шифтере (рис. 26).



Рис. 26

6. Натяните трос и закрутите гайку на переднем переключателе, зажимающую трос.

Настройка верхней границы:

1. При помощи правого шифтера установите задний переключатель скоростей в положение самой маленькой ведомой звёздочки.
2. Поворачивая регулировочный винт верхней границы (обычно маркируется «H») против часовой стрелки (рис. 27), добейтесь такого положения рамки переключателя, при которой она уже не будет реагировать на поворот регулировочного винта.
3. Вращая педаль рукой, переключите левый

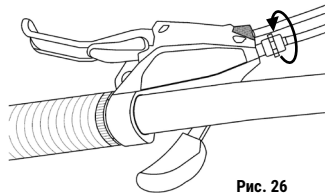

Рис. 27

шифтер в положение самой большой звезды шатунов (рис. 28).

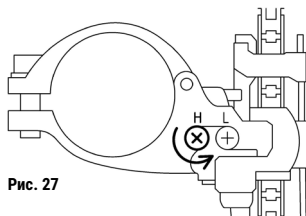

Рис. 28

4. Поверните регулировочный винт «Н» по часовой стрелке так, чтобы расстояние между внутренней поверхностью рамки и цепью составляло примерно 0,5 мм (рис. 29).

ЗАДНИЙ ПЕРЕКЛЮЧАТЕЛЬ СКОРОСТЕЙ

Задний переключатель скоростей использу-

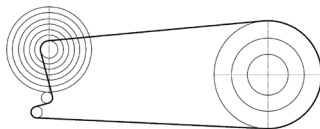

Рис. 29

ется для перемещения цепи по задним звёздочкам трещотки.

Настройка верхней границы:

1. С помощью шифтеров расположите цепь на большой звёздочке шатунов и самой маленькой звёздочке трещотки (рис. 28).
2. Ослабьте гайку, зажимающую задний трос переключателя.
3. Вращением регулировочного винта «Н» верхней границы переключателя добейтесь, чтобы ролики переключателя, цепь и маленькая звёздочка трещотки находились в одной плоскости (рис. 30).
4. Переключите правый шифтер в положение, соответствующее маленькой звёздочке трещотки и затяните до упора гайку-регу-

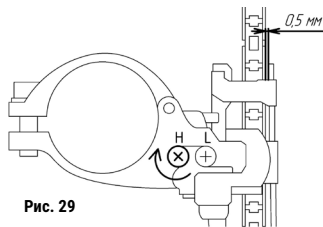

Рис. 30

лятор натяжения троса на корпусе шифтера (рис. 21).

5. Гайку-регулятор натяжения троса на заднем переключателе скоростей заверните по часовой стрелке до упора, а потом отверните на один оборот (рис. 31).
6. Потяните с усилием за трос, вставьте его в паз и затяните фиксирующую гайку (рис. 31).

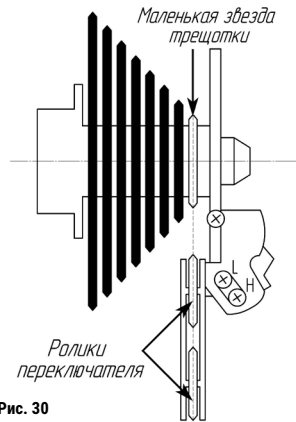

Рис. 31

Настройка нижней границы:

1. Поверните регулировочный винт «L» против часовой стрелки до тех пор, пока вращение винта не будет влиять на перемещение переключателя (рис. 30).
2. При вращении педалей, с помощью шифтеров переключите положение цепи на соответствующее маленькой звезде шатунов и самой большой звезде трещотки (рис. 24).
3. Поворотом регулировочного винта «L» по часовой стрелке добейтесь, чтобы ролики заднего переключателя скоростей, цепь и большая звезда трещотки находились в одной плоскости (рис. 30).

ПРАВИЛА ЭКСПЛУАТАЦИИ ТРАНСМИССИИ

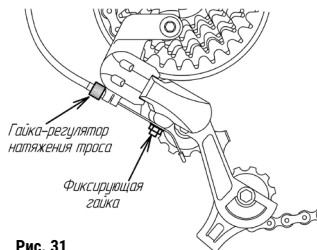
1. Держите трансмиссию в чистоте.
2. Следите за состоянием тросов и оплётки. Если Вы обнаружили повреждения, изломы, потертости и расслоения, необходимо обратиться в специализированную веломастерскую.
3. Периодически осматривайте звезды на наличие повреждённых или сломанных зубьев. Изношенные или повреждённые звездочки могут привести к заеданию или проскакиванию цепи и должны быть заменены.
4. Переключать скорости можно только на ходу при вращении педалей! Система переключения скоростей спроектирована таким образом, что для переключения требуется вращение педалей и заднего колеса велосипеда.
5. При переключении скоростей не нужно прикладывать излишних усилий на педали и к рычагу шифтера. Переключение должно происходить плавно и без преждевременного отпускания рычага шифтера.
6. При подъёме в гору переключение скоростей должно осуществляться перед заездом на склон.

7. Переключать скорости необходимо последовательно, не перескакивая через звездочки.
8. Не применяйте такие положения цепи, при которых используются крайние противоположные звездочки (рис. 32). Это приводит к излишнему перекосу цепи и, как следствие, к её изнашиванию, а также к изнашиванию звёзд.



Рис. 32

ПЛАНЕТАРНАЯ ВТУЛКА

К распространенному типу трансмиссии велосипеда относится планетарная втулка, внутри которой расположен шестерёнчатый механизм изменения передаточного отношения. Взаимное расположение и зацепление шестерней регулируется переключателем скоростей, который, в свою очередь, приводится ручкой на руле.

⚠ Двигаясь на велосипеде с установленной планетарной втулкой, при переключении скоростей рекомендуется ослабить педалирование!

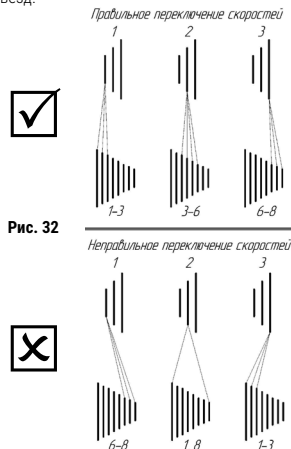
Данный механизм переключения передач не требует самостоятельного технического обслуживания.

⚠ Не осуществляйте ремонт планетарной втулки самостоятельно! Можно существенно повредить всё устройство данного механизма, и втулка станет непригодной для дальнейшей эксплуатации. При обнаружении неполадок обратитесь к специалисту в мастерскую.

Если на Вашем велосипеде установлена планетарная втулка, то к ней имеется отдельная инструкция, которая прикладывается к данному руководству по эксплуатации.

ТОРМОЗНАЯ СИСТЕМА

Тормозная система позволяет контролировать скорость велосипеда на дороге. Управление тормозной системой может осуществляться как с руля велосипеда (с помощью ручек тормоза), так и при помощи ножного тормоза.

На велосипедах Вы можете встретить различные типы тормозных систем ручного управления: V-brake и дисковые. Правая ручка тормоза отвечает за торможение заднего колеса, а левая – за торможение переднего колеса. При необходимости резкого торможения до полной остановки используйте оба тормоза одновременно.

⚠ ВНИМАНИЕ! При резком торможении вес переносится с задней части велосипеда на переднюю. Поэтому на скользкой поверхности может произойти так, что заднее колесо поднимется, а велосипед наклонится вперед, что может привести к падению. Поэтому при торможении до полной остановки старайтесь переносить свой вес как можно дальше назад и вниз.

На некоторых моделях велосипедов установлены ножные тормоза. Механизм данного тормоза размещается во втулке заднего колеса, за счет чего торможение осуществляется

кручением педали в обратную сторону. Тормозная система с ножным тормозом не требует самостоятельной настройки и регулировки.

На велосипеде могут использоваться разные типы тормозных систем для переднего и заднего колеса.

⚠ ВНИМАНИЕ! Не эксплуатируйте велосипед с неисправной тормозной системой! Это может привести к травме или опасной ситуации на дороге!

ТОРМОЗА ТИПА V-BRAKE

Регулировка тормозных колодок осуществляется вручную с использованием крестообразной отвёртки. Регулировка троса осуществляется шестигранным ключом. Основным критерий правильной настройки тормозов – одновременное сжатие тормозных колодок. Жесткость сжатия настраивается по желанию велосипедиста.

1. Установите тормозные колодки таким образом, чтобы тормозная поверхность колодки была параллельна тормозной поверхности обода и располагалась точно посередине (рис. 33).
2. Закрутите до упора регулировочный винт на тормозной ручке и выкрутите на два оборота (рис. 34).



Рис. 33

3. Зафиксируйте трос на тормозном рычаге таким образом, чтобы расстояние между

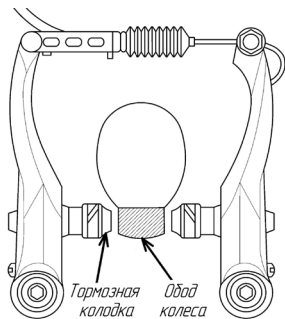

Рис. 34

колодками и ободом составляло 1–2 мм (рис. 35).

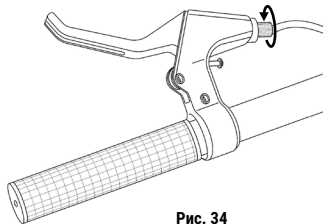

Рис. 35

4. Нажимая тормозную ручку, при необходимости, подкорректируйте регулировочным винтом расстояние между тормозными колодками и ободом колеса (рис. 36).
5. Используя регулировочные винты на тормозных рычагах, добейтесь равномерного развода тормозных рычагов (рис. 37).



Рис. 36

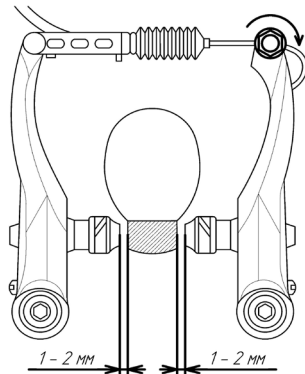

Рис. 37

6. По мере износа тормозных колодок и растягивания тросов потребуются дополнительная регулировка натяжения тросов. Регулировка натяжения троса производится с помощью винта на тормозной ручке, установленной на руле велосипеда. Вращением винта против часовой стрелки увеличивается натяжение троса, вращением по часовой стрелке – уменьшается. Следите,

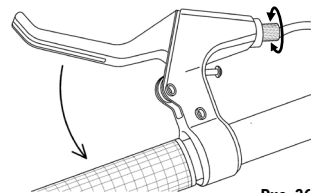
чтобы винт был закручен в тормозную ручку не менее чем на 5 мм (рис. 38).

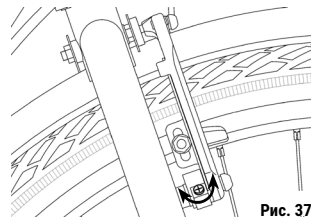

Рис. 38

- Длину троса можно отрегулировать на тормозном рычаге, ослабив винт фиксации троса на одном из рычагов, подтянуть трос и затянуть винт обратно.

⚠ Не вращайте регулировочный винт натяжения троса на ходу велосипеда! Это может привести к внезапному освобождению троса и отказу тормозов в работе!

ДИСКОВЫЕ ТОРМОЗА

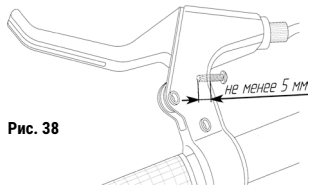
На велосипедах могут встречаться дисковые тормоза двух типов: с механическим и гидравлическим приводом. Система дисковых тормозов состоит из следующих элементов (рис. 39):

- тормозного диска, закрепленного на втулке колеса;
- калипера (механизма, обеспечивающего подвод колодок к диску);
- тормозной ручки с тросом или гидролинией.



Рис. 39

⚠ При возникновении проблем и вопросов по работе системы дискового торможения обращайтесь к специалистам в веломастерскую! Не производите регулировку и ремонт данной тормозной системы самостоятельно!

ДИСКОВЫЕ ТОРМОЗА С МЕХАНИЧЕСКИМ ПРИВОДОМ

У механических дисковых тормозов тросовый привод. Они конструкционно просты и очень надежны. Принцип их действия несложен: нажатием на тормозную ручку в рабочее состо-

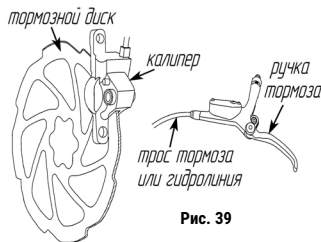
яние приводится подвижная колодка, которая и прижимает диск к другой, неподвижно-нерегулируемой колодке, за счёт натяжения троса.

Регулировка дисковых тормозов с механическим приводом:

1. Установите калипер так, чтобы тормозная поверхность колодок была строго параллельна плоскости тормозного диска.
2. Зафиксируйте болты калипера.
3. С помощью регулировочных винтов установите минимальный зазор между тормозными колодками и тормозным диском, одинаковый с обеих сторон (рис. 40).



Рис. 40

4. Необходимо отрегулировать тормозной трос таким образом, чтобы тормозная ручка при нажатии не доставала до ручки руля 2–3 см.

Особенности технического обслуживания:

Тщательно протирайте диск, тормозные колодки и все движущиеся части калипера. При чистке используйте чистую тряпочку или щёточку. Не трогайте рабочую поверхность тормозных колодок руками, так как это может ухудшить тормозные качества колодок.

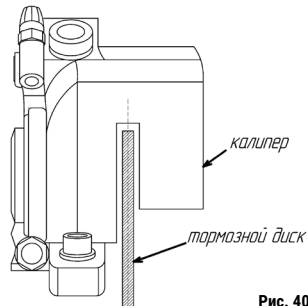
Для очистки дисков рекомендуется использовать изопропиловый спирт. Использование иных растворителей может повлечь серьёзную опасность велосипедисту!

⚠ Не трогайте диск сразу после торможения, можно получить ожог!

ДИСКОВЫЕ ТОРМОЗА С ГИДРАВЛИЧЕСКИМ ПРИВОДОМ

Принцип действия механических и гидравлических дисковых тормозов практически одинаков. В дисковых гидравлических тормозах зажим колодок происходит с помощью системы поршней и гидравлической жидкости, которые играют роль троса.

⚠ При правильной установке конструкция дисковых тормозов с гидравлическим приводом не требует дополнительной регулировки!

Регулировка дисковых тормозов с гидравлическим приводом:

1. Установите калипер так, чтобы тормозная поверхность колодок была строго параллельна плоскости тормозного диска.
2. Зафиксируйте болты калипера.
3. С помощью регулировочного винта установите тормозную ручку в удобное для Вас положение.

Особенности технического обслуживания:

При эксплуатации может возникнуть необходимость прокачки гидравлической системы.

Причины, по которым следует делать прокачку тормозов:

- при нажатии на ручку тормоза, она уходит до самой грипсы, т.е. имеет слишком большой ход, но при этом колодки не выдвигаются, или не достают до тормозного диска;
- тормозная ручка проваливается при нажатии или имеет слишком легкий ход;
- при резком нажатии ручки, после срабатывания тормоза ручка продолжает плавно падать.

⚠ Прокачку гидравлической системы или её замену, в случае повреждения, необходимо выполнять с помощью специального оборудования. Для этого обратитесь в ближайшую веломастерскую.

УСТАНОВКА БОКОВЫХ ПОДДЕРЖИВАЮЩИХ КОЛЁС ДЕТСКОГО ВЕЛОСИПЕДА.

1. Открутите осевые гайки ① крепления заднего колеса (рис. 41).
2. Зафиксируйте заднее колесо гайками ② с обеих сторон.
3. Соберите и установите боковые поддерживающие колёса ③.
4. Закрепите заднее колесо осевыми гайками ① с обеих сторон.

⚠ Упор шайбы, фиксирующий положение кронштейна дополнительного колеса, должен находиться за осью заднего колеса по ходу движения велосипеда.

ⓘ Гарантийные обязательства не распространяются на замену деталей поддерживающих колёс в связи с их естественным износом.

Рис. 41

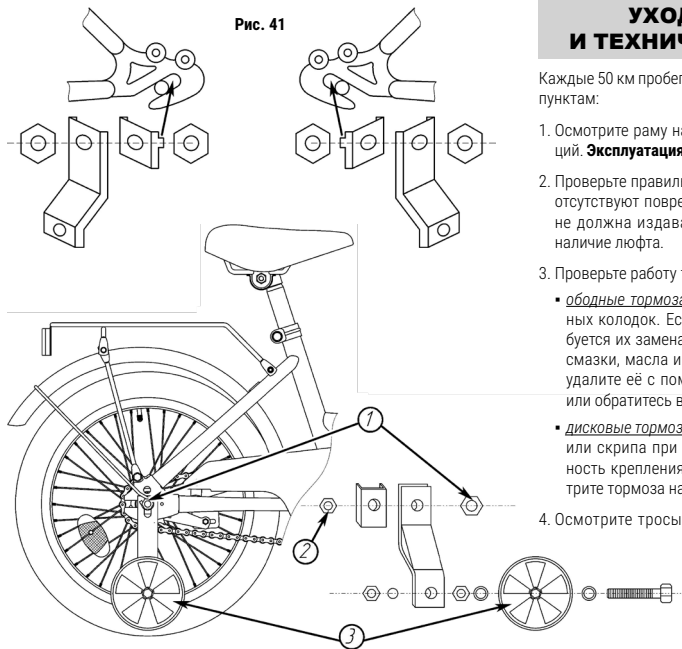

УХОД ЗА ВЕЛОСИПЕДОМ И ТЕХНИЧЕСКОЕ ОБСЛУЖИВАНИЕ

Каждые 50 км пробега проводите проверку велосипеда по следующим пунктам:

1. Осмотрите раму на наличие вмятин, трещин, сколов или деформаций. **Эксплуатация велосипеда с повреждённой рамой запрещена!**
2. Проверьте правильность установки вилки. Убедитесь, что на вилке отсутствуют повреждения и деформации. Амортизационная вилка не должна издавать скрипов, стуков и скрежета. Недопустимо наличие люфта.
3. Проверьте работу тормозной системы:
 - **ободные тормоза:** проверьте правильность регулировки тормозных колодок. Если колодки изношены или неисправны, то требуется их замена на новые. Избегайте попадания на обод колеса смазки, масла и других смазочных материалов. При попадании удалите её с помощью специализированных чистящих средств или обратитесь в веломастерскую.
 - **дисковые тормоза:** проверьте нет ли заеданий, блокировки, треска или скрипа при работе тормозной системы. Осмотрите надёжность крепления калипера к раме или вилке велосипеда. Осмотрите тормоза на наличие износа дисков и колодок.
4. Осмотрите тросы привода механизма переключения передач и тормозные тросы на предмет повреждения, износа, перегиба. Тросы с обнаруженными недочётами требуют обязательной замены. При растяжении тросов проведите регулировку их натяжения в соответствии с данным Руководством.

5. Проверьте затяжку гаек или эксцентриков крепления переднего и заднего колёс, а также зажим подседельного пальца.
6. Следите за состоянием подшипников колёс и натяжением спиц. Недопустимы люфты колеса в подшипниках и ослабленные спицы. Регулировку или замену подшипников и натяжение спиц колеса следует доверить профессиональному механику в веломастерской.
7. Проверьте шатуны и педали на наличие значительных повреждений. При езде на велосипеде не должны ощущаться люфты. Погнутые педали и шатуны необходимо заменить, обратившись в веломастерскую.
8. Осмотрите внимательно звёзды. Звёздочки, имеющие признаки износа, а также сломанные зубья или другие какие-либо повреждения, необходимо заменить на новые. Старайтесь избегать загрязнения звёздочек и попадания на них излишней влаги для увеличения срока эксплуатации.
9. Периодически проверяйте цепь на наличие ржавчины и повреждённых звеньев. Повреждённые звенья могут стать неподвижными, что может вызвать заедание цепи и, как следствие, повреждение узлов механизма переключения скоростей. При обнаружении повреждений цепи обратитесь в мастерскую к специалисту. Проверяйте регулярно износ цепи с помощью специального цепного калибра или обратитесь в веломастерскую.
10. Убедитесь, что механизмы переключения передач находятся в отрегулированном состоянии. Проверьте имеются ли на них повреждения. Старайтесь не допускать падение велосипеда на механизмы переключения передач.
11. Проверьте давление в шинах. Допустимый диапазон указан на боковой поверхности шины. Осмотрите шины на наличие проколов, порезов, износа и грыж. Убедитесь, что направленность рисунка протектора шины соответствует направлению движения колеса.

Техническое обслуживание проводится владельцем велосипеда самостоятельно и не требует специальных инструментов или навыков, кроме п. 11 и п.12, работы по которым должны проводиться в условиях мастерской (таблица 1).

| Таблица 1. Техническое обслуживание | | Периодичность проведения |
|-------------------------------------|---|--|
| № | Наименование работ | |
| 1 | Протереть велосипед влажной тканью. | 1 раз в неделю |
| 2 | Произвести внешний осмотр на наличие повреждений, износа деталей, сколов и т.д. | |
| 3 | Проверить давление в шинах. | |
| 4 | Проверить работу тормозной системы. | |
| 5 | При необходимости подтянуть детали крепления шатунов. | |
| 6 | Смазать трос и цепь индустриальным маслом, излишки масла удалить ветошью. | 1 раз в месяц |
| 7 | Проверить и подтянуть все крепёжные соединения, эксцентриковые зажимы. | |
| 8 | Проверить работу переключателей. | 1 раз в 3 месяца |
| 9 | Проверить натяжение спиц в колёсах. | |
| 10 | Заменить изношенные тормозные колодки при необходимости. | |
| 11 | Промыть и очистить все подшипники во втулках, в кареточном узле, педалях и рулевой колонке, смазать указанные узлы новой смазкой (солидол Ж, ГОСТ 1033-79, литол-24, ГОСТ 2150-87 или другие, обеспечивающие работоспособность подвижных соединений). | 1 раз в год и только в условиях мастерской |
| 12 | Заменить изношенные тросы, покрышки, (если имеются порезы или протектор сильно износился). | |

РЕКОМЕНДУЕМЫЕ МОМЕНТЫ ЗАТЯЖКИ

Момент затяжки измеряется динамометрическим инстру-

ментом. Значения момента затяжки, приведенные в Таблице 2, помогут правильно и надёжно собрать, и отрегулировать велосипед. Важно не превышать эти значения, т.к. это может привести к разрушению различных компонентов.

| Таблица 2. Рекомендуемые моменты затяжки Вид резьбового соединения | Момент затяжки, Нм |
|--|---|
| Чашки каретки | 48,6-69,9 |
| Шатуны; бонки и болты, крепящие звёзды | 39,5-49,2 |
| Педали | 35,0-41,5 |
| Болт крепления заднего переключателя скоростей | 7,9-9,6 |
| Болт крепления переднего переключателя скоростей к подседельной трубе | 2,3 |
| Болт фиксации троса (на переключателях скоростей) | 3,6-5,9 |
| Болты крепления руля для сварных выносов | 11,3-13,6 |
| Болты крепления руля для штампованных выносов | 17,0-20,3 |
| Удлинитель руля (рога) | 9,6-14,1 |
| Болт зажима подседельного пальца | 9,6-14,1 |
| Крепление седла: -один болт, шестигранный ключ на 6 мм -два болта, шестигранный ключ на 5 мм -два болта, шестигранный ключ на 4 мм -одна шпилька с гайками, рожковый ключ под 13 или 14 мм | 17-28,3 9,6-14,1 5-6,8 20,3-24,9 |
| Болты, фиксирующие тормозные колодки | 4,5-6,8 |
| Установочные болты тормозов | 7,9-9,6 |
| Гайка на оси переднего колеса | 20,3-27,1 |
| Гайка на оси заднего колеса | 27,5-34,9 |



Правильное усилие затяжки резьбовых соединений – важный фактор вашей безопасности! Всегда затягивайте все соединения с правильным усилием.

ТРАНСПОРТИРОВАНИЕ, ХРАНЕНИЕ И УТИЛИЗАЦИЯ

Транспортирование велосипедов осуществляется всеми видами транспорта без ограничения при следующих значениях климатических факторов:

- температура окружающей среды от -50°C до +50°C;
- относительная влажность воздуха 80% (при температуре окружающей среды +20°C или при более низких температурах без концентрации влаги);
- допускается транспортирование велосипедов в полуразобранном виде.

Хранение велосипедов должно осуществляться в отапливаемых помещениях. Допускается непрерывное хранение велосипедов на открытом воздухе не более 15 суток.

Велосипед не содержит веществ, представляющих опасность для жизни, здоровья людей и окружающей среды. После окончания срока эксплуатации утилизацию велосипеда потребитель осуществляет по своему усмотрению. Рекомендуем пришедший в негодность велосипед разобрать, отсортировать детали из черных, цветных металлов, резины и пластмассы и сдать на приёмный пункт вторичной переработки сырья.

ПРЕДПРОДАЖНАЯ ПОДГОТОВКА**УВАЖАЕМЫЙ ПОКУПАТЕЛЬ!**

Наши велосипеды поступают в продажу в упакованном виде. С целью

удобства транспортировки и сохранности некоторые составные части не установлены на велосипед. Поэтому при покупке велосипеда специалисты торгующей организации должны провести его предпродажную подготовку и сделать соответствующую отметку в настоящем руководстве по эксплуатации.

Перечень работ по предпродажной подготовке велосипеда:

1. Распаковка велосипеда;
2. Проверка комплектности;
3. Установка переднего колеса;
4. Установка щитка переднего колеса;
5. Установка выноса руля, руля и регулировка его положения;
6. Установка педалей;
7. Установка щитка заднего колеса;
8. Установка багажника;
9. Установка седла и регулировка его положения;
10. Регулировка положения тормозных рычагов и ручек переключения передач;
11. Проверка работы переднего и заднего тормозов;
12. Проверка работы переключателей скоростей;

13. Установка переднего и заднего световозвращателей;
14. Установка удлинителей руля (рогов);
15. Установка травмозащитной накладки на руль;
16. Установка осветительного оборудования;
17. Заполнение паспорта и гарантийного талона;
18. Проверка моментов затяжки резьбовых соединений в основных узлах велосипеда (колёса, шатуны, педали).
19. Проверка лакокрасочного покрытия на наличие дефектов.

Объём предпродажной подготовки конкретной модели велосипеда должен соответствовать его комплектности.

Видео инструкции по сборке и настройке велосипеда:

<https://stelsbicycle.ru/bicycle-reviews/>

**Инструкция по эксплуатации и настройке велосипеда:**

<https://stelsbicycle.ru/articles/instruction-bicycles-stels.html>

**ОТМЕТКА О ПРОВЕДЕНИИ ПРЕДПРОДАЖНОЙ ПОДГОТОВКИ:**

Велосипед к эксплуатации подготовлен: _____

(должность, фамилия и инициалы специалиста, проводившего предпродажную подготовку)

Дата: _____

Подпись: _____

УСЛОВИЯ ГАРАНТИИ

- Настоящая Гарантия действительна при надлежащем оформлении гарантийного талона – правильном и чётком указании наименования велосипеда, серийного номера его рамы и даты покупки, а также наличии ФИО, подписи и печати продавца.
 - Гарантийный ремонт осуществляется исключительно в течение гарантийного срока, указанного в настоящем гарантийном талоне и только в условиях указанной мастерской. Велосипеды принимаются на гарантийное обслуживание в чистом виде.
 - При выявлении недостатков велосипеда, покупатель обязан незамедлительно прекратить эксплуатацию, приняв все доступные меры, чтобы исключить или максимально уменьшить дополнительный ущерб от возникшей неисправности.
 - Гарантийные обязательства не распространяются на:
 - техническое обслуживание велосипеда;
 - ремонт и замену деталей в связи с их естественным износом (смазка, износ велозин, тормозных колодок, грипс (ручек руля), седла, дополнительных колёс и т.п.);
 - ремонт радиального или осевого биения обода колеса («восьмерка»), возникшего в процессе эксплуатации велосипеда, а также повреждений, связанных с проколами, порезами, разрывами камер и покрышек, вызванных попаданием внутрь изделия посторонних предметов, веществ и жидкостей;
 - на ремонт неисправностей, возникших в результате нарушения руководства по эксплуатации, ненадлежащего ухода, обслуживания, хранения и транспортировки велосипеда;
 - ремонт неисправностей, возникших в результате аварии, падения, либо действия третьих лиц или непреодолимой силы.
 - нарушения лакокрасочного покрытия вследствие неправильного хранения и эксплуатации (механические повреждения, следы коррозии);
5. Гарантийные обязательства аннулируются в следующих случаях:
- ремонта велосипеда неуполномоченными на это лицами, его разборки и других, непредусмотренных руководством по эксплуатации вмешательств;
 - использования в целях, для которых он не предназначен, в том числе при участии в любых спортивных соревнованиях;
 - невыполнения покупателем обязанностей, перечисленных в п.3 настоящих Условий.

ТАБЛИЦА ГАРАНТИЙНЫХ РАБОТ

| № заказа-наряда | Дата поступления | Вид неисправности | Дата окончания ремонта | Подпись мастера |
|-----------------|------------------|-------------------|------------------------|-----------------|
| | | | | |
| | | | | |
| | | | | |

ГАРАНТИЙНЫЙ ТАЛОН № _____

Гарантийный срок на приобретённый Вами велосипед составляет 6 месяцев со дня продажи.

Перед началом эксплуатации велосипеда внимательно ознакомьтесь с Руководством по эксплуатации, в котором изложены сведения об устройстве велосипеда, правила регулировки и ухода, которые необходимо соблюдать для поддержания велосипеда в исправном состоянии. В течение гарантийного срока производится безвозмездное устранение неисправностей при соблюдении условий настоящей Гарантии. Естественный износ деталей, а также повреждения, полученные в результате неправильного использования велосипеда, не являются гарантийным случаем. Гарантия прекращает своё действие в случае установки на

велосипед комплектующих, не предусмотренных спецификацией, при внесении изменений в конструкцию велосипеда, непрофессионального обслуживания, падений и аварий. Гарантия действительна при правильном и разборчивом заполнении Гарантийного талона с указанием наименования велосипеда, серийного номера рамы, даты продажи, печати продавца и подписи владельца велосипеда. Гарантия на велосипед распространяется при наличии отметки в гарантийном талоне или наличии платёжного документа.



ВНИМАНИЕ! Ваш велосипед не предназначен для прыжков, выполнения трюков, спусков с крутых гор или любых других экстремальных видов катания. При неправильной эксплуатации велосипеда и превышении предельно допустимых нагрузок Гарантия прекращает своё действие.

Место осуществления деятельности

- 000 «Жуковский веломотозавод». 242700, РФ, Брянская обл., Жуковский р-н, г. Жуковка, ул. Калинина, д.1.
- 140011, РФ, Московская обл., г. Люберцы, квартал 115, ул. Шоссейная, д.42а.

Наименование**Серийный № рамы****Дата продажи****Тип велосипеда****Декларация ЕАЭС о соответствии №**

| | |
|---|--|
| Велосипеды транспортные для взрослых | ЕАЭС N RU Д-RU.РА06.В.81329/22 от 23.09.2022 |
| Велосипеды транспортные для младших школьников и подростков | ЕАЭС RU С-RU.АЖ44.В.02285/22 от 08.09.2022 |
| Велосипеды транспортные для детей | ЕАЭС RU С-RU.АЖ44.В.02138/21 от 22.11.2021 |

000 «Жуковский веломотозавод». Адрес производителя: 242700, РФ, Брянская обл., Жуковский р-н, г. Жуковка, ул. Калинина, д.1.

Печать продавца

С условиями Гарантии ознакомлен и согласен

Попупатель _____

Продавец _____

ПАСПОРТ

ВНИМАНИЮ ПОКУПАТЕЛЕЙ!



Велосипед соответствует требованиям, обеспечивающим безопасность для жизни и здоровья населения и охрану окружающей среды.

Комплектация изделия:

| | |
|--|-------|
| Велосипед | 1 шт. |
| Руководство по эксплуатации | 1 шт. |
| Паспорт | 1 шт. |
| Ящик упаковочный из гофрокартона | 1 шт. |
| Комплект съемных частей | 1 шт. |

Назначенный срок хранения – 5 лет.

Назначенный срок службы – 5 лет.

Гарантийный срок эксплуатации велосипеда – 6 месяцев со дня продажи через розничную торговую сеть. Условия хранения приведены в «Руководстве по эксплуатации».

Печать продавца

Дата продажи

Максимально допустимые нагрузки на велосипед.

Максимально допустимая нагрузка - это масса снаряжённого велосипедиста с учётом одежды, экипировки и груза на багажнике.

i Приведённые значения – ориентировочные. Максимальная нагрузка может изменяться в зависимости от опыта и стиля катания велосипедиста.

| | | | |
|--------------------------------------|--------|----------------------------|-------|
| Горный взрослый велосипед | 100 кг | Подростковый велосипед ... | 65 кг |
| Городской взрослый велосипед | 100 кг | Детский велосипед | 50 кг |
| Туристический взрослый велосипед ... | 120 кг | | |

СВИДЕТЕЛЬСТВО О ПРИЁМКЕ

Велосипед модели: _____

№ _____

КОНТРОЛЁР ОТК _____

ДАТА ИЗГОТОВЛЕНИЯ _____

Изготовлен и принят в соответствии с требованиями: для взрослых велосипедов ТР ТС 010/2011; для подростковых велосипедов и младших школьников ТР ТС 007/2011.

Изготовитель: ООО «Жуковский веломотозавод». 242700, РФ, Брянская обл., Жуковский р-н, г. Жуковка, ул. Калинина, д.1.

| Тип велосипеда | Сведения о сертификате и декларации ЕАЭС № | Изготовлен по ТУ |
|---|--|-----------------------------------|
| Велосипеды транспортные для взрослых | ЕАЭС N RU Д-РУ.РА06.В.81329/22 от 23.09.2022 | ТУ 30.92.10-028-22337326-2022 |
| Велосипеды транспортные для младших школьников и подростков | ЕАЭС RU С-РУ.АЖ44.В.02285/22 от 08.09.2022 | ТУ 30.92.10-027-22337326-2022 |
| Велосипеды транспортные для детей | ЕАЭС RU С-РУ.АЖ44.В.02138/21 от 22.11.2021 | ТУ 30.92.10.130-024-22337326-2021 |