



# ASCOLI

Build your own life

## ASCOLI

Build your own life



Асколи Кухонные системы  
129626, Москва, Проспект Мира 106, офис 321  
Телефон: 8-800-302-36-12  
[www.ascolikitchen.ru](http://www.ascolikitchen.ru)



Холодильники  
и морозильные камеры



# ASCOLI

## Холодильник руководство пользователя ADRF270WEMBI

удивительные ВОЗМОЖНОСТИ

Благодарим за приобретение изделия компании ASCOLI

Встраиваемый холодильник

## Содержание

Важное предупреждение о безопасности .....	3
Первое использование изделия .....	6
Руководство по эксплуатации .....	7
Важно знать перед установкой .....	7
Список деталей для установки .....	7
Габариты изделия и шкафа .....	8
Подготовка перед установкой .....	9
Пошаговая инструкция установки холодильника .....	10
Описание основных функций .....	13
Пошаговая инструкция для первого использования изделия .....	13
Наименование компонентов холодильника .....	13
Панель управления .....	14
1. Кнопка питания .....	14
2. Регулировка температуры в камере для свежих продуктов .....	15
3. Регулировка температуры в морозильной камере .....	15
4. Функция быстрого охлаждения .....	16
5. Функция «Быстрая заморозка» .....	16
6. Функция «Режим отпуска» .....	17
7. Функция выключения охлаждения холодильной камеры .....	17
8. Функция сигнализации открытых дверей .....	17
Инструкция и меры предосторожности при использовании холодильной камеры .....	18
Рекомендуемое место для хранения различных продуктов .....	18
Использование контейнера для фруктов и овощей .....	18
Использование полки для бутылок .....	18
Меры предосторожности при хранении продуктов в холодильной камере .....	19
Инструкция и меры предосторожности при использовании морозильной камеры .....	20
Меры предосторожности при хранении продуктов в холодильной камере .....	21
Меры предосторожности при хранении продуктов в морозильной камере .....	21
Ежедневное обслуживание холодильника .....	22
Чистка холодильника .....	22
Транспортировка холодильника .....	22
Прекращение эксплуатации холодильника .....	23
Выявление и устранение неисправностей .....	24
Схема подключения, технические характеристики .....	26

Сохраните данное руководство для использования в будущем или для другого пользователя данного прибора.

## Уважаемый покупатель,

Благодарим вас за выбор нашей продукции. Чтобы гарантировать правильную эксплуатацию холодильника и избежать травм, внимательно ознакомьтесь с содержанием этого руководства, а также предупредительными символами, приведёнными ниже:



Нарушение правил эксплуатации может привести к травме



Нарушение правил эксплуатации может привести к травме



Строго запрещенное поведение или операция



Поведение или операции, которые необходимо соблюдать

## 1 Предупреждения о соблюдении техники безопасности

### 1.1 Предупреждение



**Предупреждение:** опасность возгорания/воспламенения материалов

#### РЕКОМЕНДАЦИИ:

**Настоящий** прибор предназначен исключительно для использования в бытовых и схожих с бытовыми условиях, таких как кухни в магазинах, офисах и других рабочих помещениях; фермерских домах и постояльцами в гостиницах, отелях и других подобных жилых помещениях; помещениях типа «постель и завтрак»; в заведениях общественного питания и аналогичных заведениях нерозничного предназначения.

**Во** избежание травм и поражения электрическим током поврежденный сетевой кабель должен заменять производитель, представитель сервисного центра или другой квалифицированным специалист.

**Хранение** в морозильном шкафу таких взрывоопасных веществ, как аэрозольные баллоны с легковоспламеняющимися веществами воспрещается.

Прибор должен быть отключён от сети после эксплуатации и перед проведением технического пользовательского обслуживания.

**ПРЕДУПРЕЖДЕНИЕ!** Не перекрывайте вентиляционные отверстия устройства.

**ПРЕДУПРЕЖДЕНИЕ!** Не используйте механические устройства или другие средства для ускорения процесса размораживания, кроме рекомендованных производителем.

**ПРЕДУПРЕЖДЕНИЕ!** Не повредите контур хладагента.

**ПРЕДУПРЕЖДЕНИЕ!** Не используйте электроприборы внутри отсеков морозильного шкафа, если они не соответствуют типу, рекомендованному производителем.

**ПРЕДУПРЕЖДЕНИЕ!** При прекращении использования прибора его следует утилизировать в соответствии с местным законодательством, так как в нём используется горючий газ и хладагент.

**ПРЕДУПРЕЖДЕНИЕ!** При установке прибора следует убедиться в том, что шнур питания не зажат или не поврежден.

**ПРЕДУПРЕЖДЕНИЕ!** Не размещайте переносные розетки или портативные источники питания на задней панели прибора.

Не используйте удлинители или незаземлённые (двухконтактные) адаптеры.

**ОПАСНО!** Риск закрытия ребенка внутри холодильника. Прежде чем выбросить прибор:

- Снимите дверцы.

- Оставьте полки на месте, чтобы усложнить детям задачу попадания внутрь холодильника.

**Прибор** должен быть отключён от источника электропитания перед установкой комплектующих деталей.

**Используемые** в приборе хладагент и циклопентановый пенообразователь относятся к легковоспламеняющимся веществам. Поэтому при утилизации прибора, его следует держать подальше от любого источника огня, а его переработкой должна заниматься компания, специализирующаяся на утилизации, с соответствующей квалификацией. Утилизация методом сжигания недопустима во избежание нанесения ущерба окружающей среде или любого другого вреда.

**Данный** прибор не предназначен для использования лицами (включая детей) с ограниченными физическими, сенсорными или умственными способностями или с отсутствием опыта и знаний, кроме случаев, когда за ними осуществляется надзор или даются соответствующие инструкции лицом, отвечающим за их безопасность;

**Для** предотвращения возможности использования прибора в играх детей за ними должен осуществляться надзор.

## Электричество

### Питание



Данный холодильник работает от переменного тока 220 В/50 Гц. Если колебания напряжения слишком велики (превышение диапазона 187–242 В), холодильник может не начать работать. Компрессор термостата перегорит и начнёт издавать нехарактерные звуки. В это время он должен быть оснащён автоматическим стабилизатором напряжения мощностью более 750 Вт

### Заземление



Питание холодильника должно осуществляться от специальной независимой и надёжно заземлённой розетки.

### Шнур питания и вилка



- Не вытаскивайте вилку рывком. Плотно зажмите вилку питания в руке, а затем вытащите её из розетки прямым движением. Убедитесь, что шнур питания не зажат холодильником или пользователем. Старайтесь не повредить шнур питания при перемещении холодильника от стены.
- Не используйте поврежденный шнур питания или изношенную вилку. Для замены поврежденного шнура питания обратитесь к авторизованному сервисному персоналу.
- Отключите холодильник от электропитания перед чисткой, обслуживанием и заменой светодиодных ламп.

## Утечка горючего газа

- ⚠ В случае утечки воспламеняющегося газа, раскройте двери и окна, не вставляйте и не вынимайте штепсельную вилку.

## Хранение продуктов

- ⊘ Настоящий бытовой холодильник может использоваться только для хранения продуктов питания и не предназначен для хранения крови, лекарственных или биологических препаратов. В холодильнике воспрещается хранение легковоспламеняющихся и взрывоопасных продуктов, а также крайне едких кислот или щелочей.
- Не кладите бутылочное пиво или напитки в морозильную камеру во избежание образования морозобойных трещин.
- При включённом холодильнике не прикасайтесь к поверхности замораживания в морозильной камере влажными руками во избежание прилипания кожи к поверхности замораживания.

## Среда использования

- ⚠ Холодильник должен встраиваться в шкаф; со спецификациями шкафа можно ознакомиться в «Указаниях по установке».
- ⊘ Холодильник следует держать подальше от источников тепла и избегать попадания на него прямых солнечных лучей для гарантии производительности.
- Не держите холодильник при отрицательной температуре окружающей среды, на открытом воздухе или под дождём.
- Не допускайте попадания влаги на холодильник, если на холодильник прольётся вода, немедленно вытрите её во избежание образования ржавчины или повреждения электроизоляции.
- Не ставьте тяжелые предметы или ёмкости с водой на холодильник во избежание травм или утечки электричества, вызванных падением тяжелых предметов или ёмкостей.
- Не устанавливайте и не используйте электрические приборы, такие как штепсельная вилка, источник стабилизированного напряжения, микроволновая печь, сверху или внутри холодильника во избежание электромагнитных помех.
- Не храните и не используйте бензин или другие легковоспламеняющиеся вещества рядом с холодильником во избежание пожара.

# Обслуживание

## Чистка

- ⊘ Не используйте воду для опрыскивания холодильника, убедитесь, что холодильник не находится во влажной среде во избежание повреждения электрической изоляции.
- ⚠ При чистке холодильника выньте вилку из розетки. Убедитесь, что холодильник выключен как минимум в течение 5 минут, прежде чем снова подключаться к источнику питания, иначе компрессор может выйти из строя вследствие последовательной работы.

## Техподдержка

- ⚠ Не используйте воду для опрыскивания холодильника, убедитесь, что холодильник не находится во влажной среде во избежание повреждения электрической изоляции.
- ⊘ Разбирать или ремонтировать холодильник может только квалифицированный специалист. Опасно! Риск закрытия ребенка внутри холодильника. Прежде чем выбросить ваш старый холодильник или морозильник:
  - Снимите дверцы.
  - Оставьте полки на месте, чтобы усложнить детям задачу попадания внутрь холодильника.

## Подготовка перед эксплуатацией холодильника

- 1 Удалите все упаковочные материалы, включая основание из пенопласта и клейкую ленту с комплектующих деталей.
- 2 **Проверьте комплектующие детали и материалы**  
Проверьте детали внутри пакета согласно описи комплекта поставки. При несоответствии обратитесь к продавцу.
- 3 **Поставьте холодильник в правильное положение.**
- 4 Перед началом эксплуатации очистите холодильник (см. главу «Очистка холодильника» на стр. 23).
- 5 После того, как холодильник выровнен и очищен, подождите 2 часа перед подключением к источнику питания.
- 6 **Снимите защитную плёнку**  
Перед началом эксплуатации снимите защитную плёнку для гарантированного вывода остаточного тепла из холодильника.

## Пошаговая инструкция для первого использования изделия

- 1 **Подключение к источнику питания**  
После первого подключения к источнику питания холодильнику потребуются несколько часов, чтобы завершить охлаждение.  
Заданная по умолчанию температура: холодильник (5 °C), морозильник (-18 °C)
- 2 **Положите еду в холодильник**  
Еду можно положить в холодильник через 2–3 часа после подключения к источнику питания. Не храните слишком много продуктов в морозильной камере. Общий вес продуктов, хранящихся на каждой полке, не должен превышать 24 кг.
- 3 **Эксплуатация холодильника**  
Держите холодильник включённым в течение 24 часов для достижения устойчивого состояния после помещения в него продуктов. После этого температуру можно поменять.

Советы: После изменения настройки температуры потребуется некоторое время, прежде чем температура шкафа достигнет баланса. Продолжительность зависит от температуры окружающей среды, частоты открывания дверей холодильника и продуктов, хранящихся в холодильнике.



Подготовка перед установкой холодильника

1. Определитесь с направлением открывания двери

Дверца холодильника открывается с левой стороны. Чтобы произвести изменение, позволяющее открывать дверцу с правой стороны, поменяйте верхнюю и нижнюю петли местами и установите на левой стороне. Направление перестановки на схеме показано стрелкой. Установите крепежную пластину петли, снимите небольшую крепежную пластину с левой стороны, затем установите небольшую крепежную пластину с правой стороны после изменения направления открывания дверцы.



2. Установите переднюю верхнюю пластину

Закрепите переднюю верхнюю пластину в передней верхней части холодильника с помощью винтов.

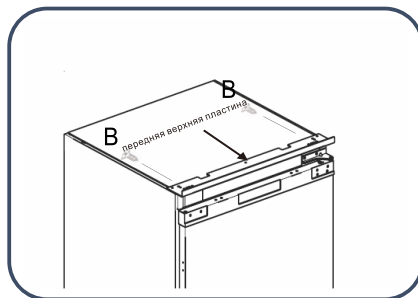

1. Пропустите шнур питания через отверстие на задней панели шкафа. Если розетка находится внутри шкафа, сначала вставьте вилку в розетку, затем поместите холодильник в шкаф.

2. Поместите холодильник в шкаф, отрегулируйте положение холодильника в продольном направлении, чтобы передняя верхняя пластина столкнулась с верхней частью шкафа; Отрегулируйте положение холодильника справа и слева, чтобы расстояние между открытой дверцей холодильника и боковой стенкой шкафа достигло 5-10 мм.

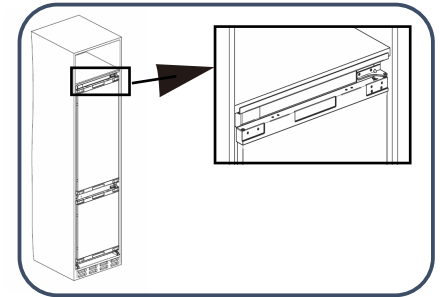

**ОСТОРОЖНО**

Не защемите шнур питания. Оборванный шнур питания может привести к пожару.

3. Вдавливайте уплотнительную полосу в щель между открытой дверцей холодильника и боковой стенкой шкафа (не на сторону без дверной петли). Открывайте дверцу холодильника на сторону без дверной петли вплоть до стенки шкафа.



4. Прикрепите ножки на дне к шкафу с помощью винтов, затем прикрепите переднюю верхнюю пластину холодильника к верхней пластине шкафа.

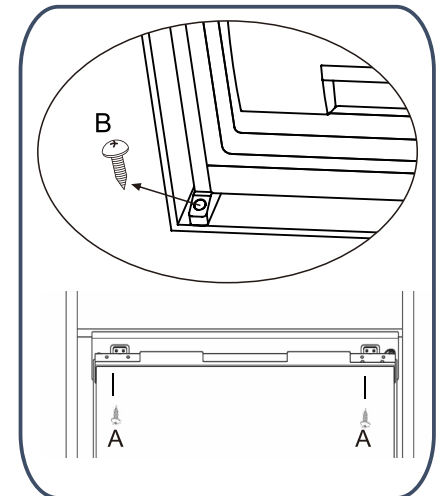

5. Классифицируйте компонент рельса по рисунку.

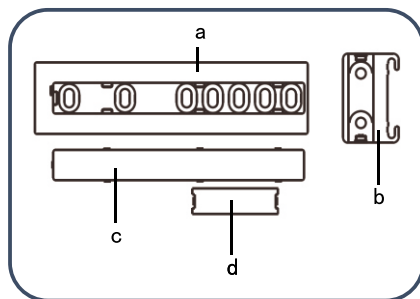

6. Согласно позиционному положению рельсов в рисунке, положите рельс (а) в внутренней стенке двери шкафа и закрепите их винтами.



7. Закрепите крышку рельса (с) в рельс (а).

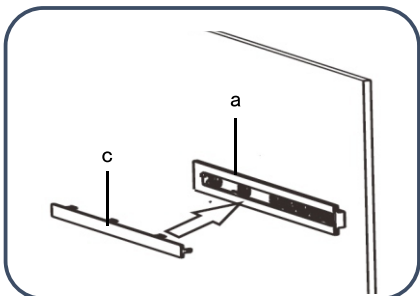

8. Открывайте дверцу холодильника и дверцу шкафа до 90 градусов, кладете ползун (b) на рельс (а), затем расположите дверцу холодильника рядом с дверью шкафа, и закрепите ползун (b) на дверцу холодильника винтом d (уже установленным на дверце).

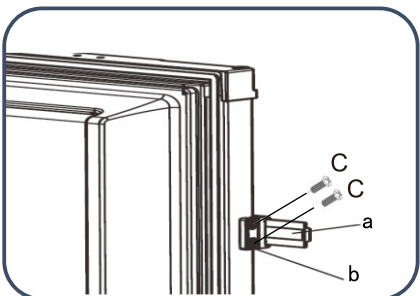

9. Закрепите крышку рельса (с) в ползун (b). Согласно вышеизложенному методу, закрепите дверцу холодильника с дверцей шкафа оставшимися 3 компонентами рельса.

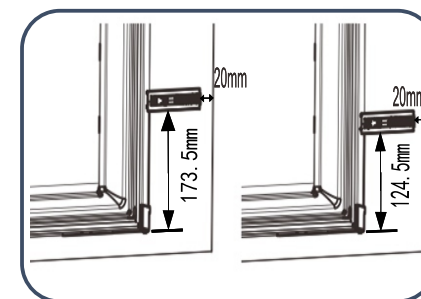

10. Предварительно закрепите винтом неподвижную балку с холодильником, регулируйте положение справа и слева, чтобы его боковая сторона прижалась к боковой стенке шкафа, а затем закрепите их с помощью винтов. после чего окончательно закрепите холодильник с неподвижными балками и закрывайте крышку.

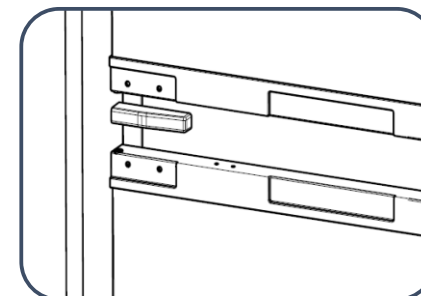
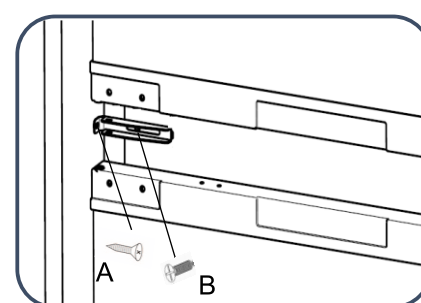
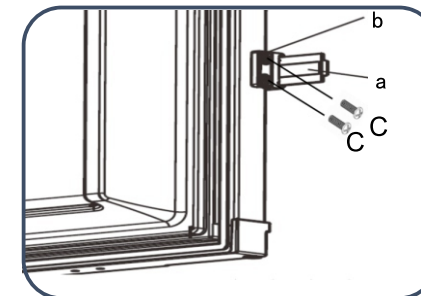

## Советы по энергосбережению

### Советы по энергосбережению

#### Во время процесса установки

- Установите холодильник в месте с самой низкой температурой в помещении, держите вдали от прямых солнечных лучей, трубы отопления, устройств регулировки вентиляции и других нагревательных приборов.
- Убедитесь, что холодильник хорошо проветривается.

#### В процессе эксплуатации

- Не заполняйте чрезмерно холодильник продуктами, чтобы гарантировать циркуляцию воздуха.
- Не накрывайте полки чем-либо, например алюминиевой фольгой, вощеной бумагой или тканью.
- Не заполняйте чрезмерно холодильник продуктами, чтобы гарантировать циркуляцию воздуха.
- Сократите время открытия дверцы до минимально необходимого.

#### Перед размещением еды в холодильнике

- Удалите все пакеты.
- Очистите шкаф тёплым средством для мытья посуды для удаления пыли, образовавшейся во время производства и транспортировки.
- При первом использовании холодильника присутствует запах, но он исчезнет сразу после того, как температура внутри холодильника станет достаточно низкой.
- Дайте холодильнику поработать 2–3 часа без размещения в нём еды, чтобы позволить каждому отделению достичь приемлемой для него температуры.

## В процессе эксплуатации

#### Представление основной функции

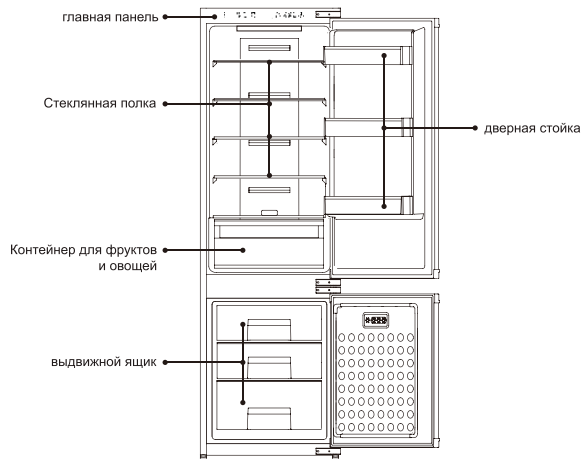

13

## Панель управления

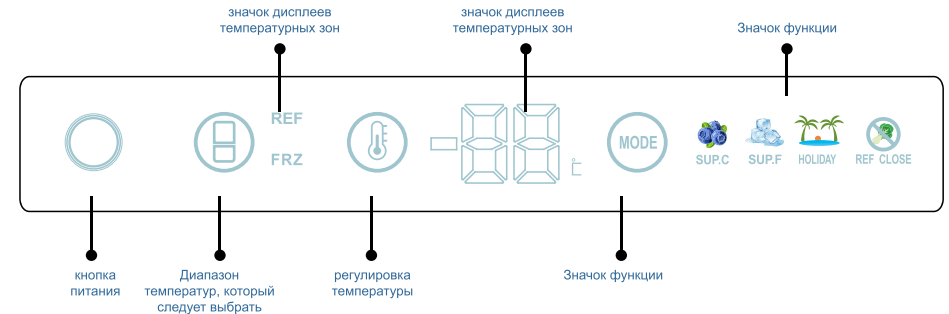

Кнопка питания:	Включение/выключение питания холодильника
Выбор температурной зоны:	Выберите температурную зону холодильника и морозильной камеры
Регулировка температуры:	Настройка параметров температуры в выбранной температурной зоне
Выбор функции:	Выберите функции быстрого охлаждения, быстрого замораживания, режима отпуска
Значок отображения температурной зоны:	Отображение текущей температурной зоны
Значок отображения температуры:	Показать настройку температуры или значение для текущей температурной зоны
Значок быстрого охлаждения:	Указывает, что холодильник находится в состоянии быстрого охлаждения
Индикатор быстрой заморозки:	Указывает, что холодильник находится в состоянии быстрой заморозки
Значок режима отпуска:	Указывает, что холодильник находится в режиме отпуска
Функция выключения охлаждения холодильной камеры	Указывает, что холодильник выключен

### 1. Кнопка питания

#### Включение холодильника

Когда холодильник выключен, нажмите «Кнопку питания» и удерживайте её в течение 3 секунд, индикатор включится, и холодильник начнет работать.

#### Выключение холодильника

Нажмите «Кнопку питания» и удерживайте её в течение 3 секунд, индикатор погаснет, и холодильник перестанет работать.

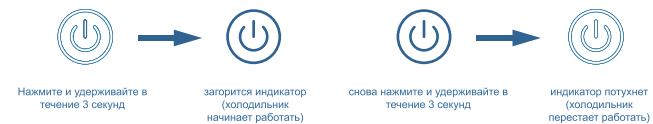

14

## 2. Настройте температуру внутри холодильной камеры

1. Нажмите кнопку «Выбор температурной зоны», и значок с отображением температурной зоны холодильника и морозильной камеры по очереди засветится.
2. Выберите температурную зону холодильной камеры, загорится соответствующий значок, и отобразится фактическая температура внутри холодильной камеры.
3. Нажмите кнопку «Регулирование температуры», значок, отображающий температуру, покажет текущую настройку холодильного отделения и замигает.
4. Нажмите кнопку «Регулирование температуры» ещё раз, настройка температуры холодильной камеры будет циклически изменяться: «02» - «03» - «04» - «05» - «06» - «07» - «08» - «02».

Если в течение 5 секунд не будет нажата кнопка, будет подтверждена текущая настройка.



## 3. Настройте температуру внутри морозильной камеры

1. Нажмите кнопку «Выбор температурной зоны», и значок с отображением температурной зоны холодильника и морозильной камеры по очереди засветится.
2. Выберите температурную зону морозильной камеры, загорится соответствующий значок, и отобразится фактическая температура внутри морозильной камеры.
3. Нажмите кнопку «Регулирование температуры», значок, отображающий температуру, покажет текущую настройку морозильной камеры и замигает.
4. Повторно нажмите кнопку «Регулирование температуры», настройка температуры холодильной камеры будет циклически изменяться:

«-12» - «-13» - «-14» - «-15» - «-16» - «-17» - «-18» - «-19» - «-20» - «-21» - «-22» - «-23» - «-24» - «-12».

Если в течение 5 секунд не будет нажата кнопка, будет подтверждена текущая настройка.



## 4. Функция быстрого охлаждения

### Включение функции быстрого охлаждения

Нажмите кнопку «Выбор режима», замигает значок «Быстрое охлаждение». Через 5 секунд загорится значок «Быстрое охлаждение», и функция быстрого охлаждения будет активирована.



### Выключение функции быстрого охлаждения

В режиме быстрого охлаждения нажмите кнопку «Выбор режима», замигает значок «Быстрого охлаждения».

Через 5 секунд значок «Быстрое охлаждение» выключится, и холодильник выйдет из режима быстрого охлаждения.



## 5. Функция «Быстрая заморозка»

### Включение функции быстрой заморозки

Нажмите кнопку «Выбор режима», замигает значок «Быстрая заморозка». Через 5 секунд загорится значок «Быстрая заморозка», и функция быстрой заморозки будет активирована.



### Выключение функции быстрой заморозки

В режиме быстрой заморозки нажмите кнопку «Выбор режима», замигает значок «Быстрой заморозки». Через 5 секунд значок «Быстрая заморозка» выключится, и холодильник выйдет из режима быстрой заморозки.



## 6. Функция «Режим отпуска»

### Включение функции режима отпуска

Нажмите кнопку «Выбор режима» 3 раза, замигает значок «Режим отпуска». Через 5 секунд загорится значок «Режим отпуска», и функция режима отпуска будет активирована.

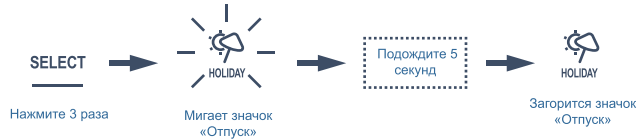

### Выключение функции режима отпуска

В режиме отпуска нажмите кнопку «Выбор режима» 3 раза, замигает значок «Режим отпуска». Через 5 секунд значок «Режим отпуска» выключится, и холодильник выйдет из режима отпуска.



## 7. Функция выключения охлаждения холодильной камеры

### Включение функции выключения охлаждения холодильной камеры

Нажмите кнопку «Выбор режима» 4 раза, замигает значок «Выключение охлаждения холодильной камеры». Через 5 секунд загорится значок «Выключение охлаждения холодильной камеры», и функция отключения охлаждения холодильной камеры будет активирована.

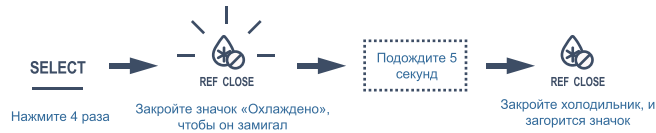

### Выключение функции выключения охлаждения холодильной камеры

В режиме выключения охлаждения холодильной камеры нажмите кнопку «Выбор режима» 4 раза, замигает значок «Выключение охлаждения холодильной камеры». Через 5 секунд значок «Выключение охлаждения холодильной камеры» выключится, и холодильник выйдет из режима выключения охлаждения холодильной камеры.

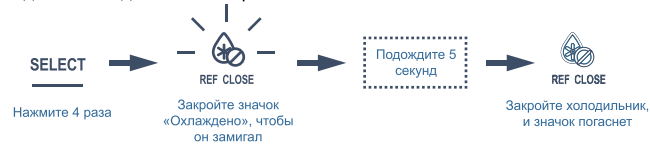

## 8. Функция сигнализации открытых дверей

Если дверца холодильника остается открытой в течение 180 секунд, зуммер подаст сигнал тревоги 3 раза с интервалом 0,5 секунды.

Если дверца холодильника всё ещё остаётся открытой через 30 секунд, зуммер будет повторять звуковой сигнал 3 раза с интервалом 0,5 секунд, пока дверца холодильника не будет закрыта.

Средняя температура в холодильной камере составляет от 0 до  $-10^{\circ}\text{C}$ , поэтому её можно использовать только для кратковременного хранения продуктов.

## Рекомендуемое место для хранения различных продуктов

Температура в различных зонах холодильника различна, поэтому продукты следует хранить в рекомендуемой зоне, как показано на рисунке ниже:

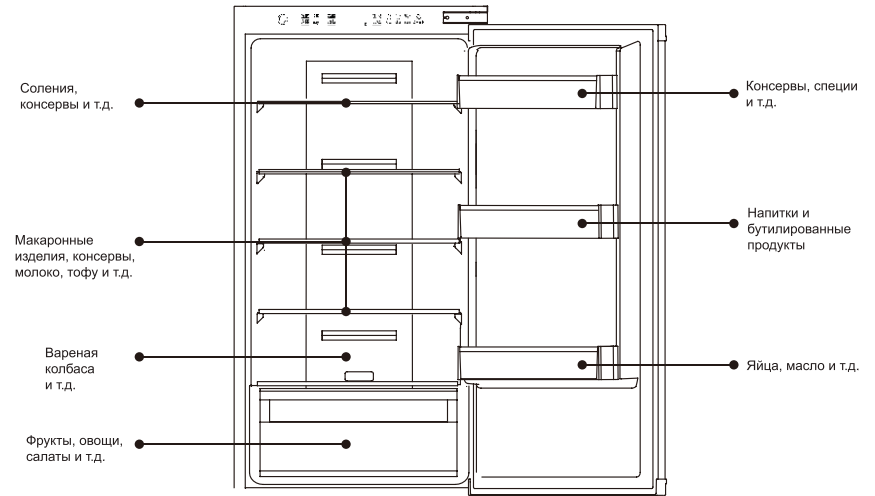

## Использование контейнера для фруктов и овощей

Продукты и овощи, хранящиеся в холодильной камере, быстро теряют влагу. Поддерживайте влажность в контейнере для фруктов и овощей, чтобы сохранить больше влаги в продуктах питания и овощах. Свежие продукты и овощи полезны для здоровья.



## Использование полки для бутылок

- Положение полки для бутылок можно изменить в соответствии с требованиями к хранению. Полку для бутылок можно вынуть, подняв вверх.
- При сборке полки для бутылок сначала поместите её в ограничитель дверного жёлоба, а затем опустите на место.

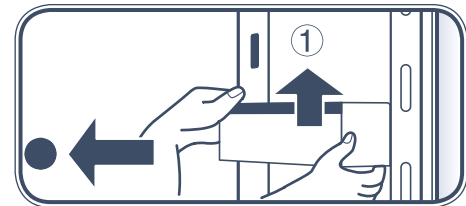

Не кладите горячую еду в холодильник



Охладите горячую пищу до комнатной температуры, прежде чем положить в холодильник. Непосредственное размещение горячей пищи не только приведёт к повышению температуры внутри холодильника, но и уменьшит свежесть других продуктов.

Перед размещением в холодильнике пищу следует очистить



Охладите горячую пищу до комнатной температуры, прежде чем положить в холодильник. Непосредственное размещение горячей пищи не только приведёт к повышению температуры внутри холодильника, но и уменьшит свежесть других продуктов.

Пищу следует герметизировать и хранить в соответствии с её классом.



Перед размещением в холодильнике герметизируйте пищу. Классифицируйте продукты и храните их отдельно, это не только поможет сохранить свежесть продуктов, но и избежать смешивания запахов.

Не размещайте слишком много продуктов в холодильнике

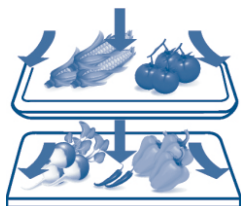

При хранении между продуктами следует оставлять промежутки, чтобы оставалось достаточно места для циркуляции воздуха, что повысит эффект охлаждения.

Не позволяйте жирной пище контактировать с поверхностью жёлоба

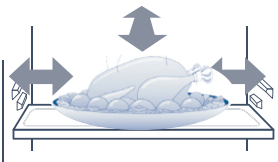

Контакт пищи, особенно жирной, с поверхностью жёлоба приведёт к коррозии жёлоба. Следы жира следует немедленно очистить с поверхности жёлоба.

Не размещайте еду слишком близко к жёлобу

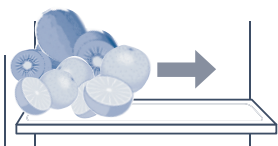

Держите еду на небольшом расстоянии от жёлоба во избежание замерзания.

Низкая температура морозильной камеры подходит для сохранения свежести продуктов, поэтому продукты, которые необходимо хранить в течение длительного времени, рекомендуется хранить в морозильной камере, однако при этом следует учитывать рекомендуемый срок хранения на упаковке продуктов.

### Рекомендуемый срок хранения и срок гарантии качества для различных продуктов питания.

Пищевой продукт	срок хранения (месяцы)	гарантийный срок качества (месяцы)
курица, говядина, баранина, креветки	4	9
пельмени, замороженное сливочное масло, рёбрышки, фруктовое мороженое	4	6
торт, хлеб, нарезанное мясо, сыр	2	6
крабы, морепродукты, колбаса, мороженое	1	3

Обратитесь к инструкциям на упаковке производителя пищевых продуктов или профессиональному руководству по охлаждению для получения подробных инструкций.

Конкретное время хранения зависит от качества пищи, предварительной обработки перед замораживанием и различных требований каждой семьи к качеству пищи.

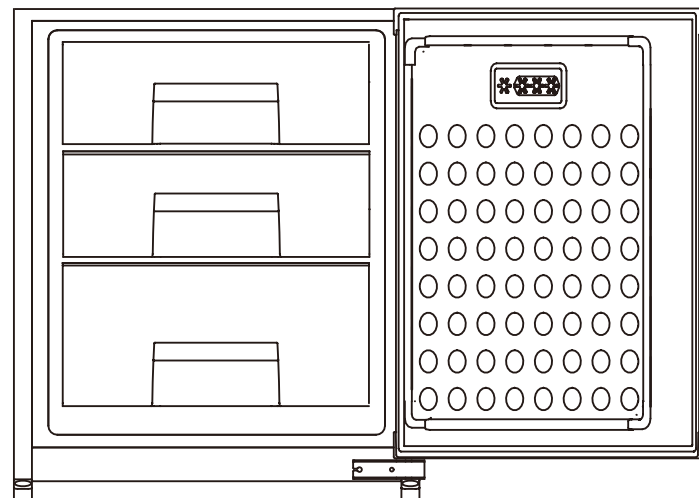

Не размещайте слишком много продуктов в морозильной камере.



Не размещайте слишком много свежих продуктов в морозильной камере. См. данные по вместительности морозильной камеры холодильника.

Не помещайте горячую пищу в морозильную камеру



Остудите горячие продукты до комнатной температуры перед размещением в морозильной камере. Если необходимо разместить много горячей пищи, запустите режим быстрой заморозки за 12 часов до размещения.

Разделите еду на требуемые порции



≤ 2,5 кг

Небольшие порции продуктов весом не менее 2,5 кг легко замораживаются и размораживаются.

Продукты должны быть упакованы перед размещением в морозильной камере



Наружная упаковка продуктов должна быть сухой во избежание замораживания продуктов. Упаковка не должна иметь запахов, быть воздухо- и водонепроницаемой, нетоксичной и чистой во избежание загрязнения, смешения запахов и снижения качества продуктов.

Продукты питания должны быть датированы в соответствии со сроком хранения

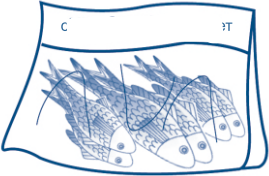

На упаковке следует указать дату и период замораживания в соответствии с периодом хранения различных продуктов во избежание их порчи.

Избегайте повторного замораживания продуктов



В принципе, замороженные продукты не могут подвергаться повторной заморозке, если только они не были приготовлены, иначе качество продукта будет снижено.

## Чистка холодильника

Остатки пищи внутри холодильника приведут к появлению неприятных запахов, поэтому необходимо проводить регулярную чистку холодильника.

### Пошаговая инструкция по очистке

1. Выньте вилку из розетки, чтобы отключить источник питания.
2. Очистите холодильник мягкой тканью или губкой, пропитанной теплой водой или нейтральным моющим средством.

**ОСТОРОЖНО** Не используйте для чистки холодильника жёсткую щётку, стальную проволочную щётку, органические растворители, такие как дезактивирующий порошок, бензин, банановое масло, ацетон, горячую воду, кислоту или соду.

3. Используйте сухую ткань для очистки воды на поверхности холодильника.

**ПРЕДУПРЕЖДЕНИЕ** При чистке холодильника не используйте воду для распыления над холодильником во избежание утечки. Используйте сухую ткань для очистки электрических компонентов, таких как выключатель и светодиод.

Советы: Уплотнитель дверцы быстро загрязняется, старайтесь держать его в чистоте.

**ПРЕДУПРЕЖДЕНИЕ** В процессе ручного размораживания, технического обслуживания или очистки повышение температуры замороженных продуктов может привести к сокращению срока хранения.

Морозильная камера размораживается автоматически, потребность проводить размораживание в ручном режиме отсутствует.

**ПРЕДУПРЕЖДЕНИЕ** Не используйте механические устройства или другие методы для ускорения процесса размораживания.

## Транспортировка холодильника

1. Для отключения питания нажмите кнопку питания и удерживайте её в течение 3 секунд, чтобы отключить питание, затем вытащите вилку из розетки.
2. Выньте все продукты из холодильника.
3. Используйте клейкие ленты для фиксации движущихся частей холодильника, таких как ящики, контейнеры для фруктов и овощей и т. д.
4. Закройте дверцу холодильника и зафиксируйте её с помощью клейкой ленты во избежание открытия дверцы при транспортировке.
5. При транспортировке угол наклона между холодильником и вертикальным направлением не должен превышать 45 градусов во избежание сбоя в работе холодильной системы.

**ОСТОРОЖНО** Холодильник нельзя класть на горизонтальную поверхность.



## Прекращение эксплуатации холодильника

### Решение проблем, связанных с отключением электроэнергии

- Даже в летний период не возникнет проблем с хранением пищи в течение 10 часов после отключения электроэнергии.
- После отключения электроэнергии не следует размещать в холодильнике новую порцию продуктов. Старайтесь не открывать дверцу холодильника
- Если вы осведомлены о скором отключении электроэнергии, вы можете приготовить побольше льда в герметичном контейнере и поместить его на верхнюю часть морозильной камеры.



Повышение температуры в морозильной камере вследствие перебоев в подаче электроэнергии или других сбоев может сократить срок хранения и снизить качество продуктов

### Отъезд в отпуск

- Если это краткосрочный отпуск, выньте скоропортящиеся продукты, отрегулируйте температуру до нужного уровня и закройте дверцу холодильника после подтверждения.

### Период прекращения эксплуатации

- Если необходимо прекратить эксплуатацию холодильника на длительное время, выньте вилку из розетки, отключите питание и почистите холодильник, как описано выше.



- Во время прекращения эксплуатации открывайте дверцу холодильника во избежание появления неприятного запаха в холодильнике.



- При отключении питания оставьте промежуток не менее 5 минут перед повторным включением.
- В целом, для снижения негативного воздействия на срок службы холодильника, старайтесь не прекращать его эксплуатацию
- Утилизация прибора должна происходить в соответствии с должной процедурой или выполняться профессиональными компаниями. Ни в коем случае прибор нельзя выбрасывать во избежание нанесения вреда окружающей среде или причинению другого вреда.

## Неисправности холодильной системы

Неисправность	Возможные причины и их устранение
Отсутствие охлаждения	Причина 1 : неправильная работа стартера ПТК
	Причина 2 : нестабильная работа компрессора – проверьте устройство защиты от перегрузки
	Причина 3 : блокирование холодильного контура
	Причина 4 : неправильная работа вентилятора
Температура охлаждения не соответствует требуемой	Причина 1 : утечка хладагента
	Причина 2 : отсутствие охлаждения в морозильной камере - проверьте правильность работы вентилятора
	Причина 3 : сильное обледенение испарителя морозильной камеры, что препятствует свободной циркуляции воздуха
Повышенный шум	Причина 1 : трубки находятся очень близко друг к другу, их соприкосновение приводит к резонансу
	Причина 2 : чрезмерный поток воздуха в системе из -за слишком высокой температуры нагнетания
	Причина 3 : бесшумной работе вентилятора мешают другие компоненты

